

第4コート

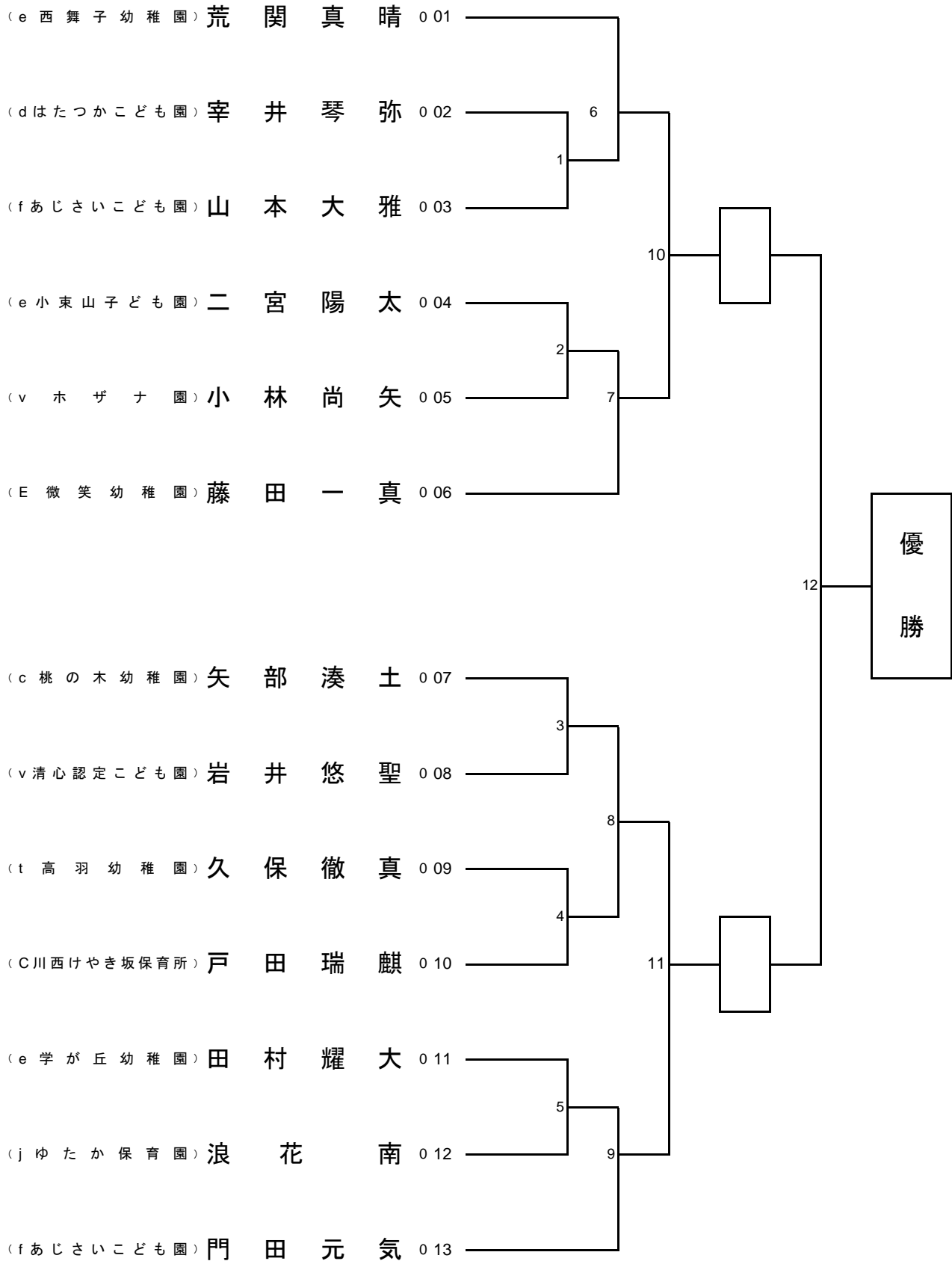

小さい数字が赤

1 小学1年生男子形競技

賞4 状8

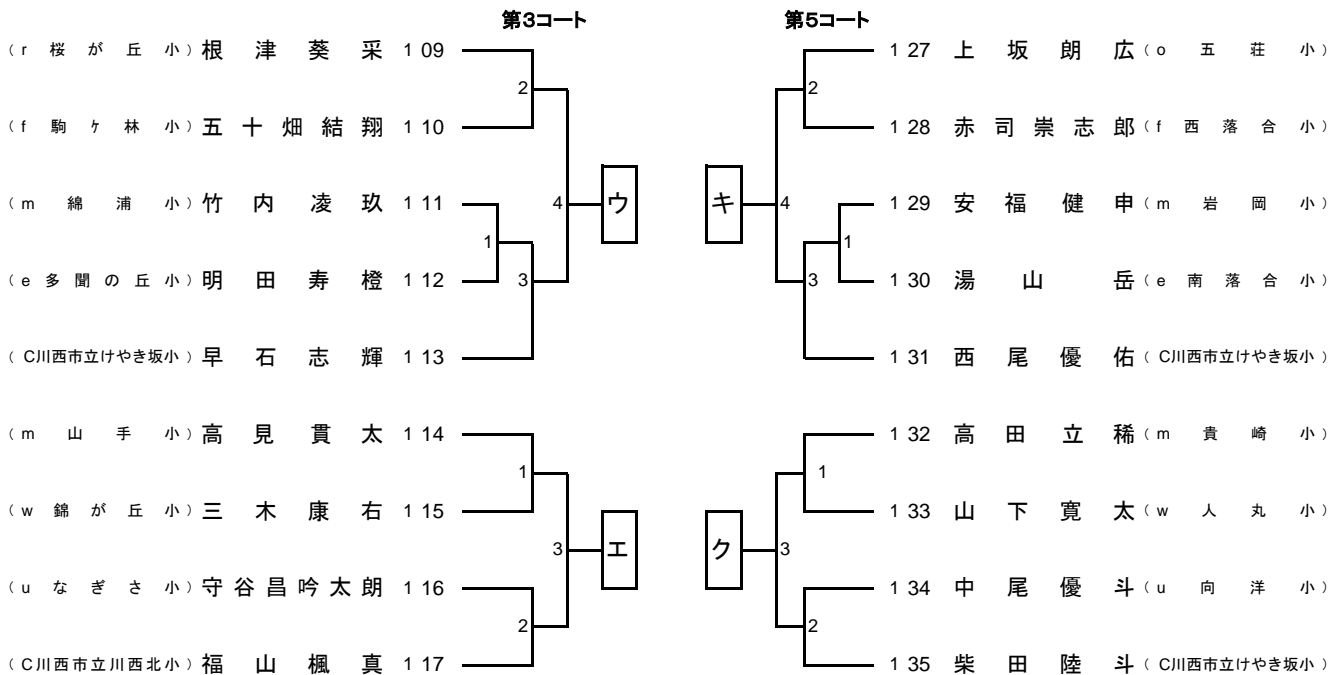
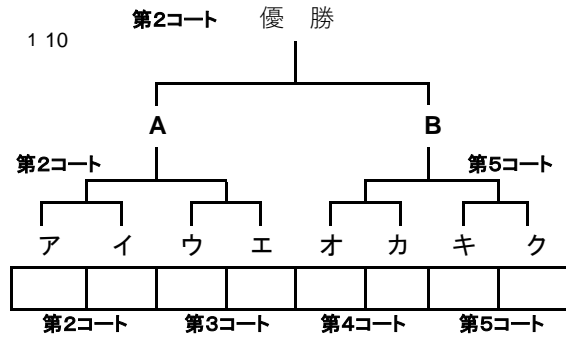
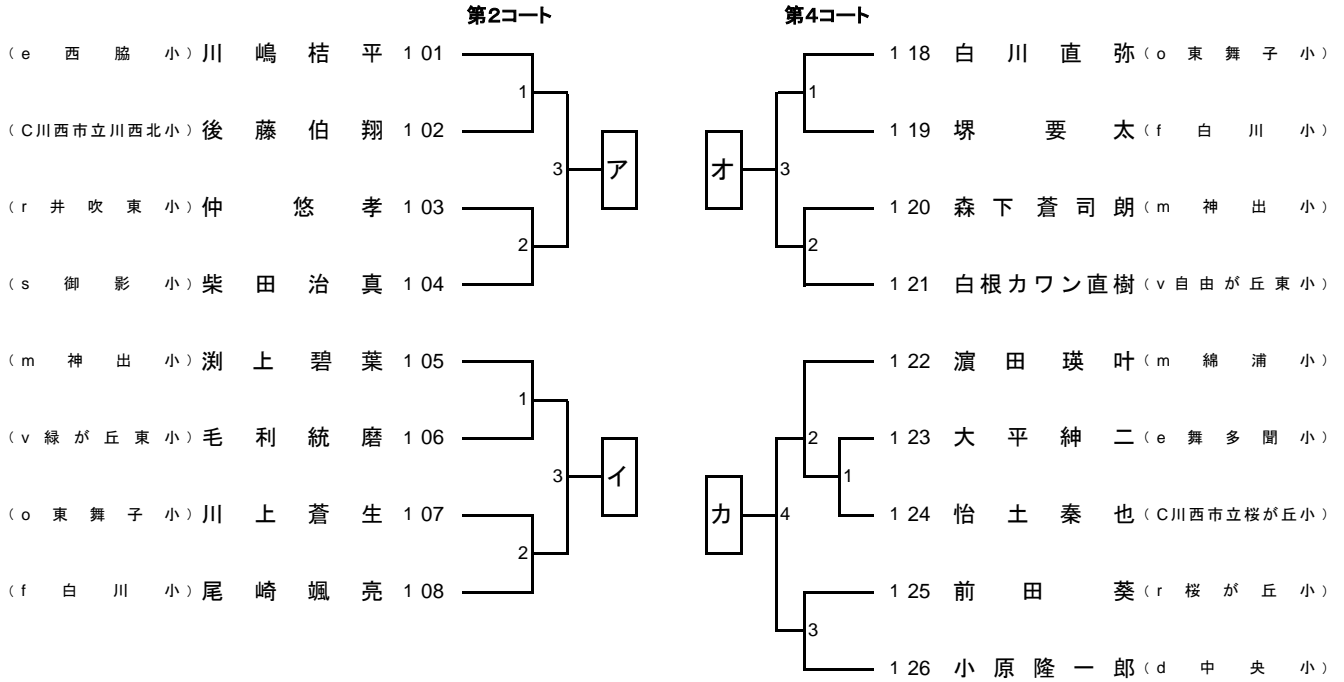

小さい数字が赤

小さい数字が赤

2 小学2年生男子形競技

賞4 状8

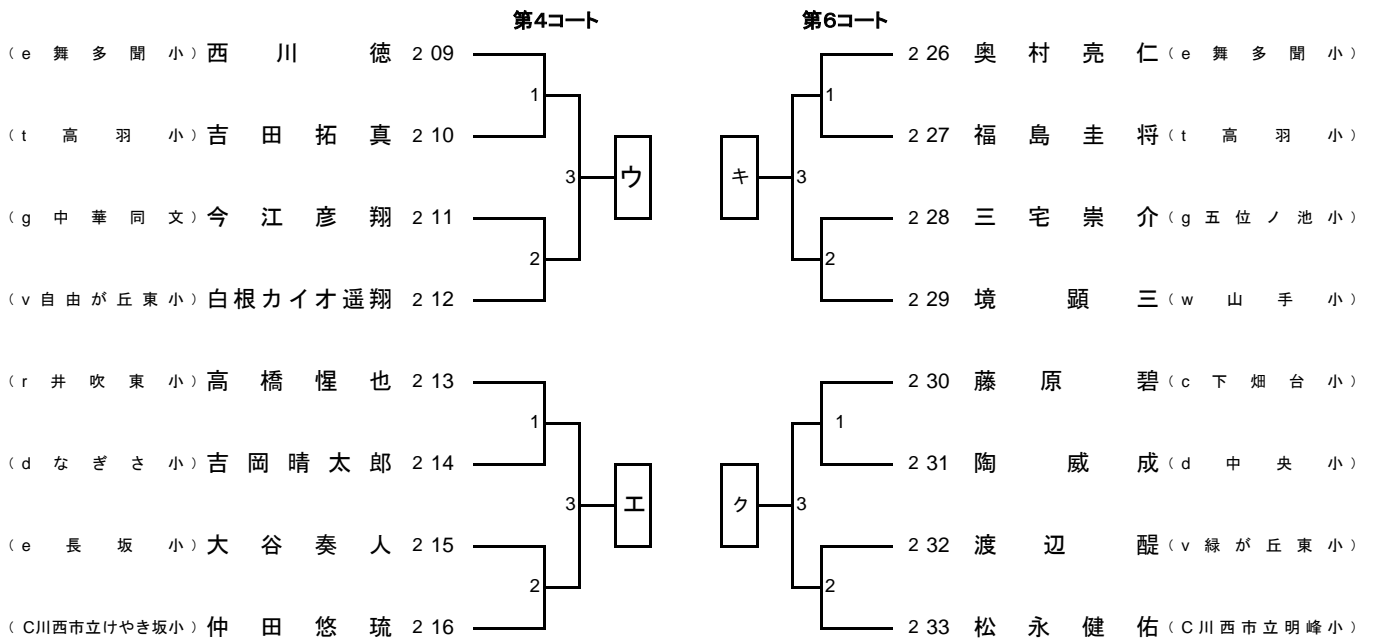
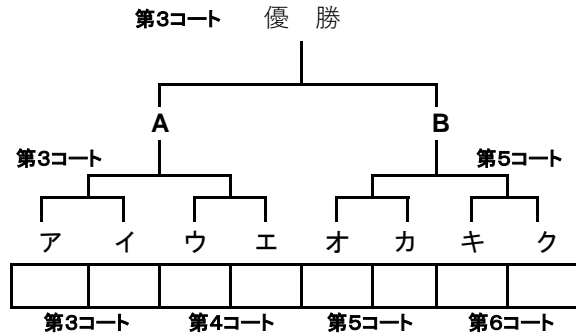
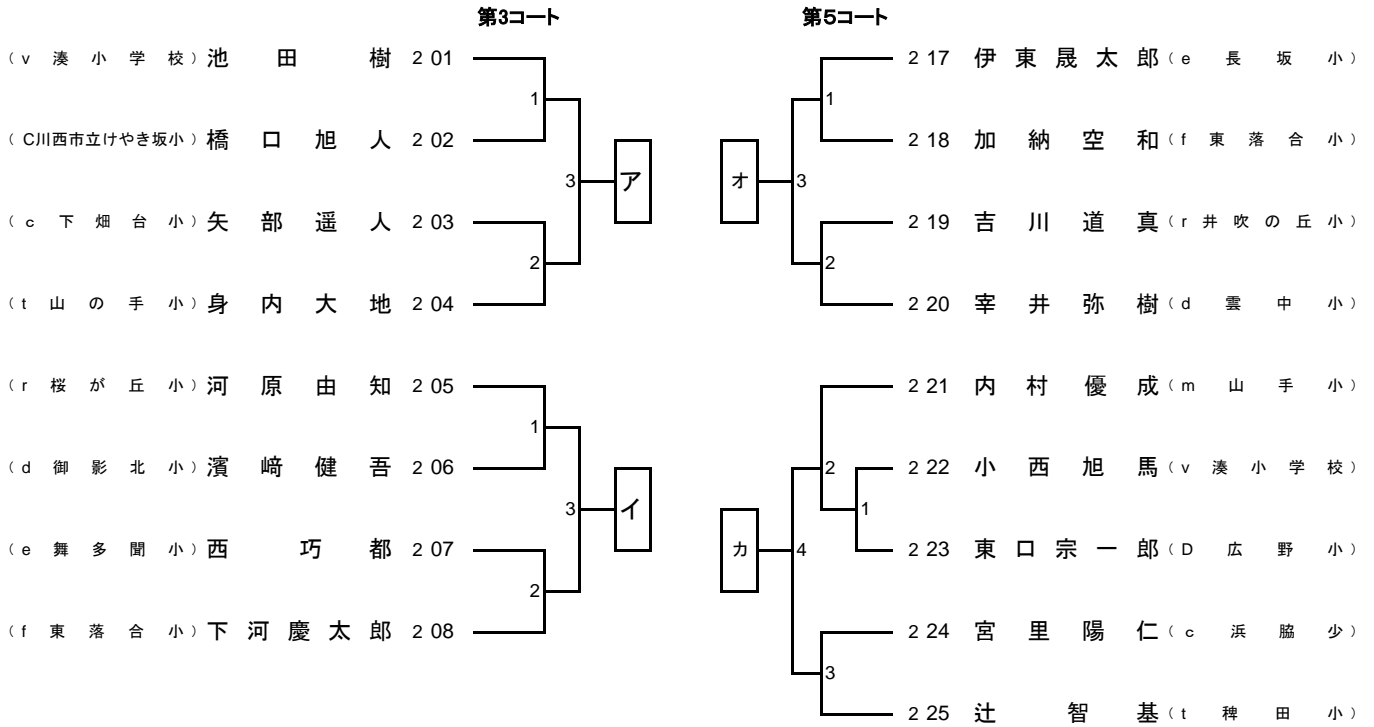

小さい数字が赤

小さい数字が赤

3 小学3年生男子形競技

賞4 状8

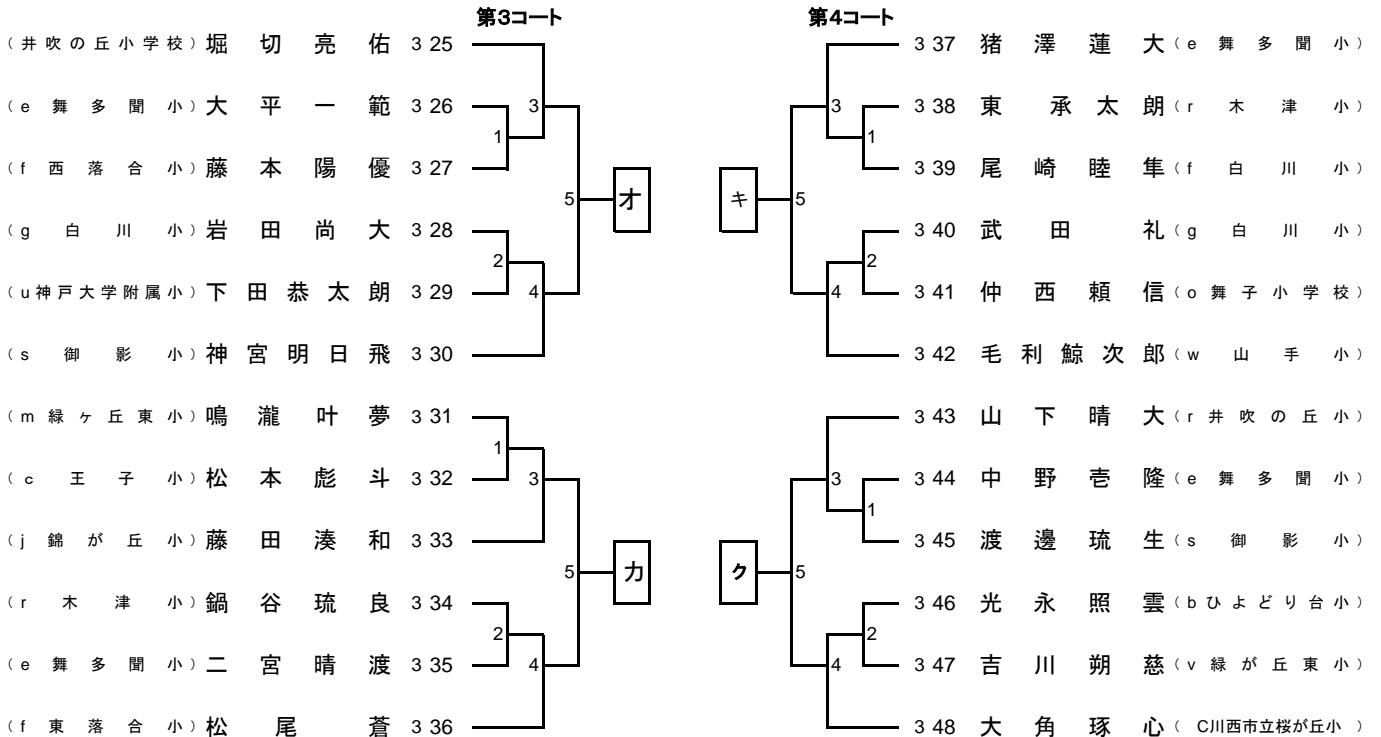
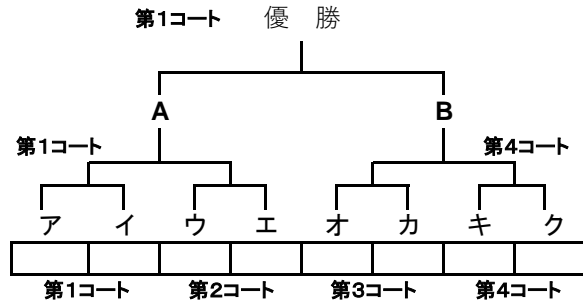
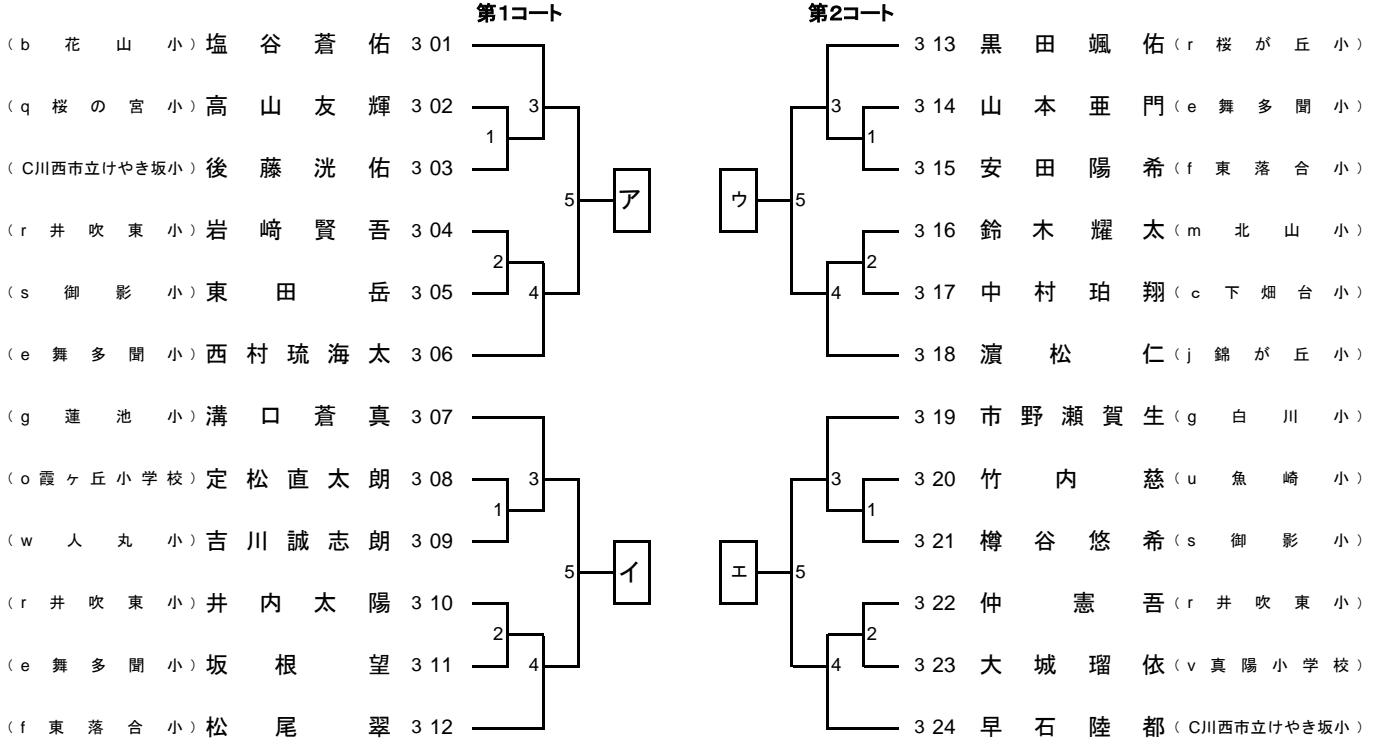

小さい数字が赤

小さい数字が赤

4 小学4年生男子形競技

賞4 状8

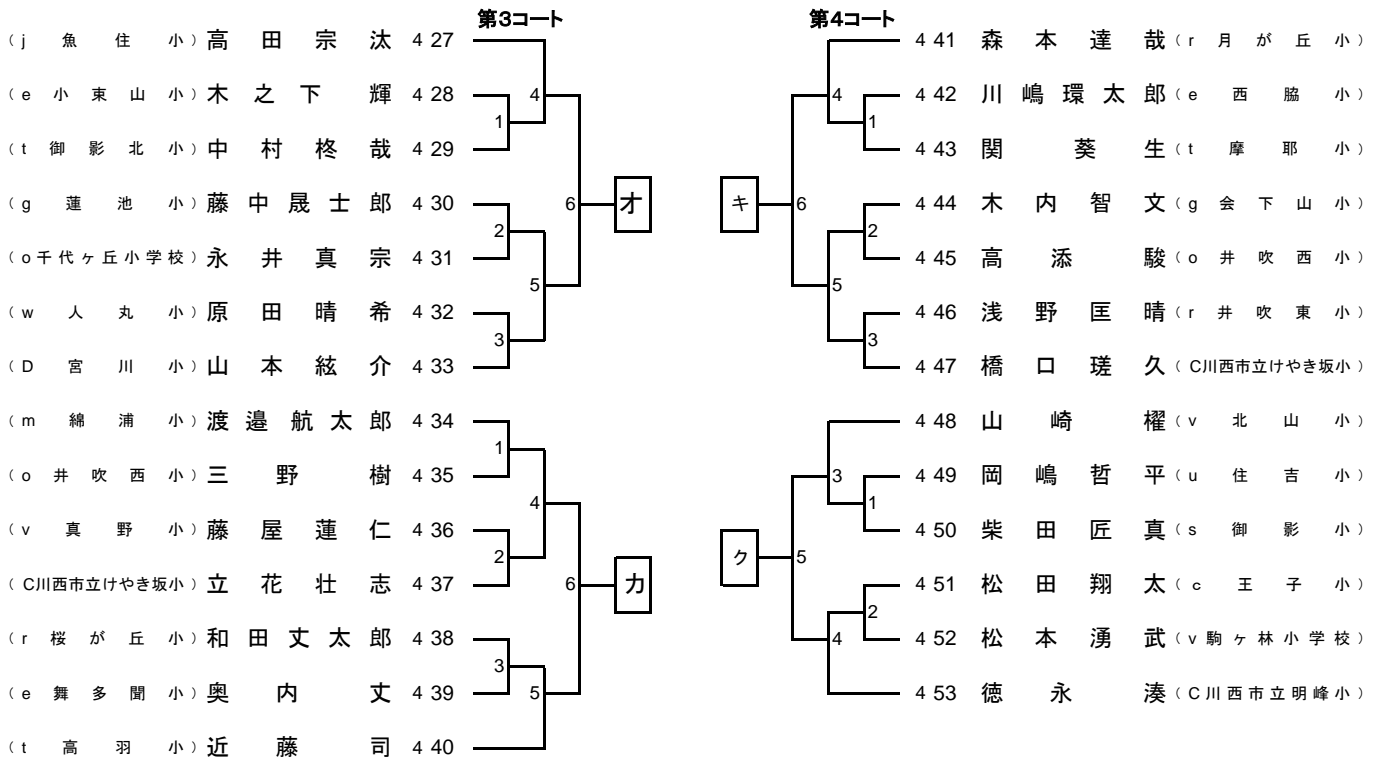
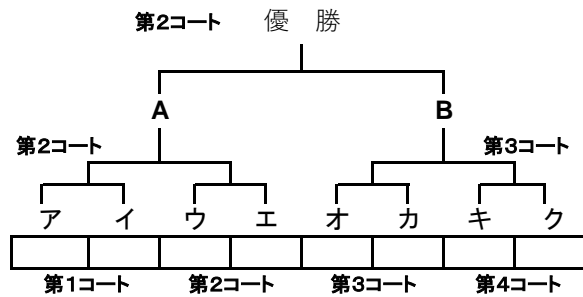
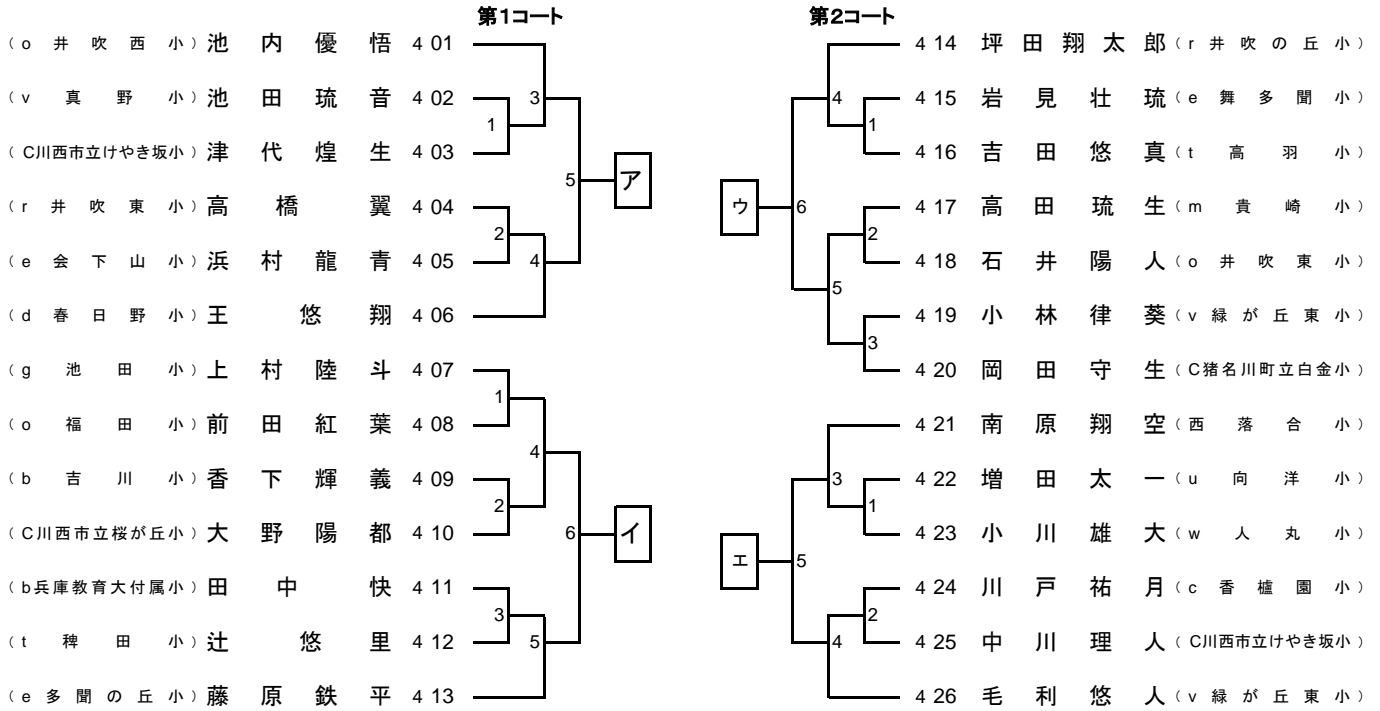

小さい数字が赤

小さい数字が赤

5 小学5年生男子形競技

賞4 状8

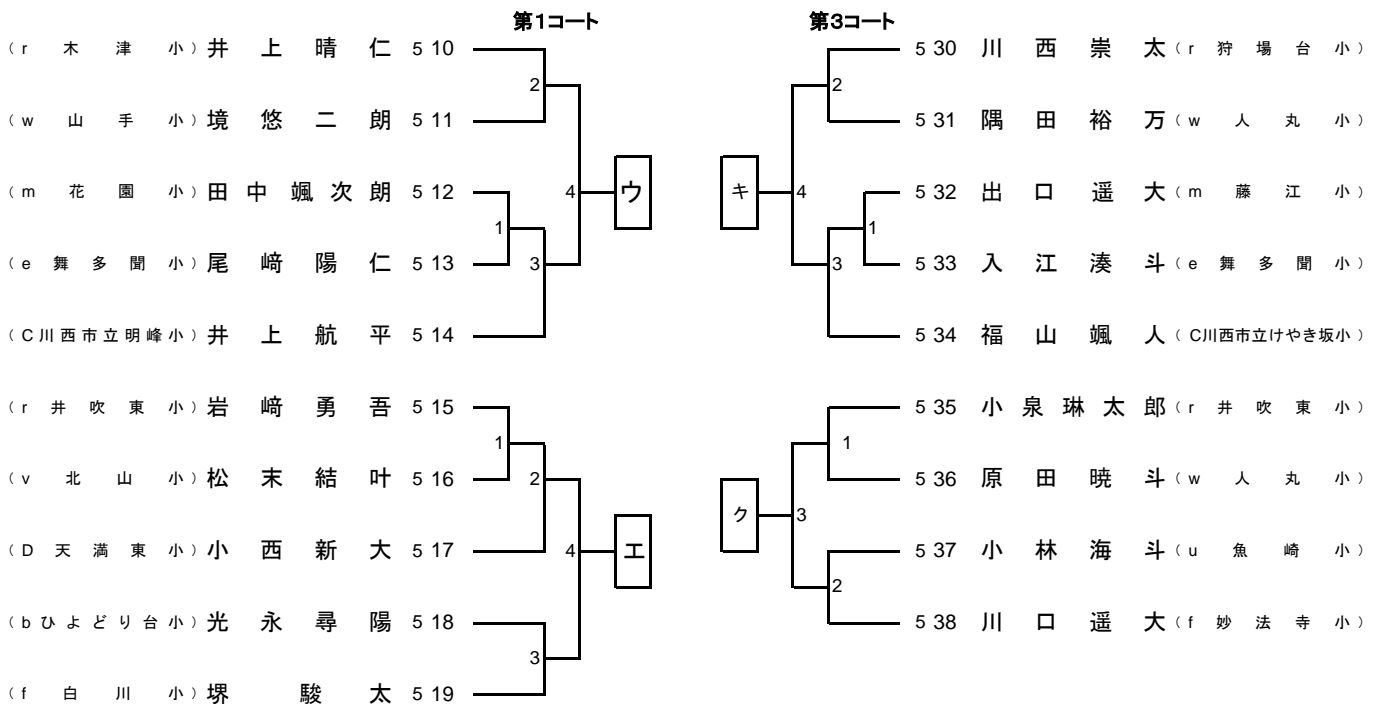
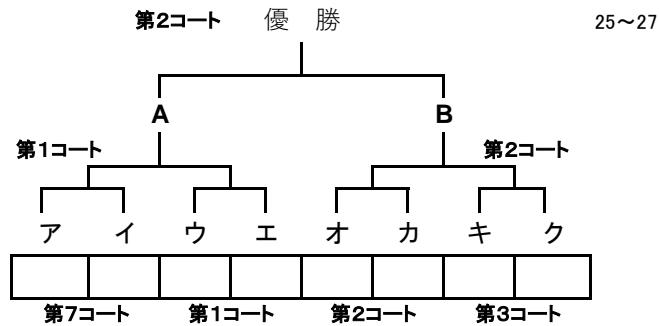
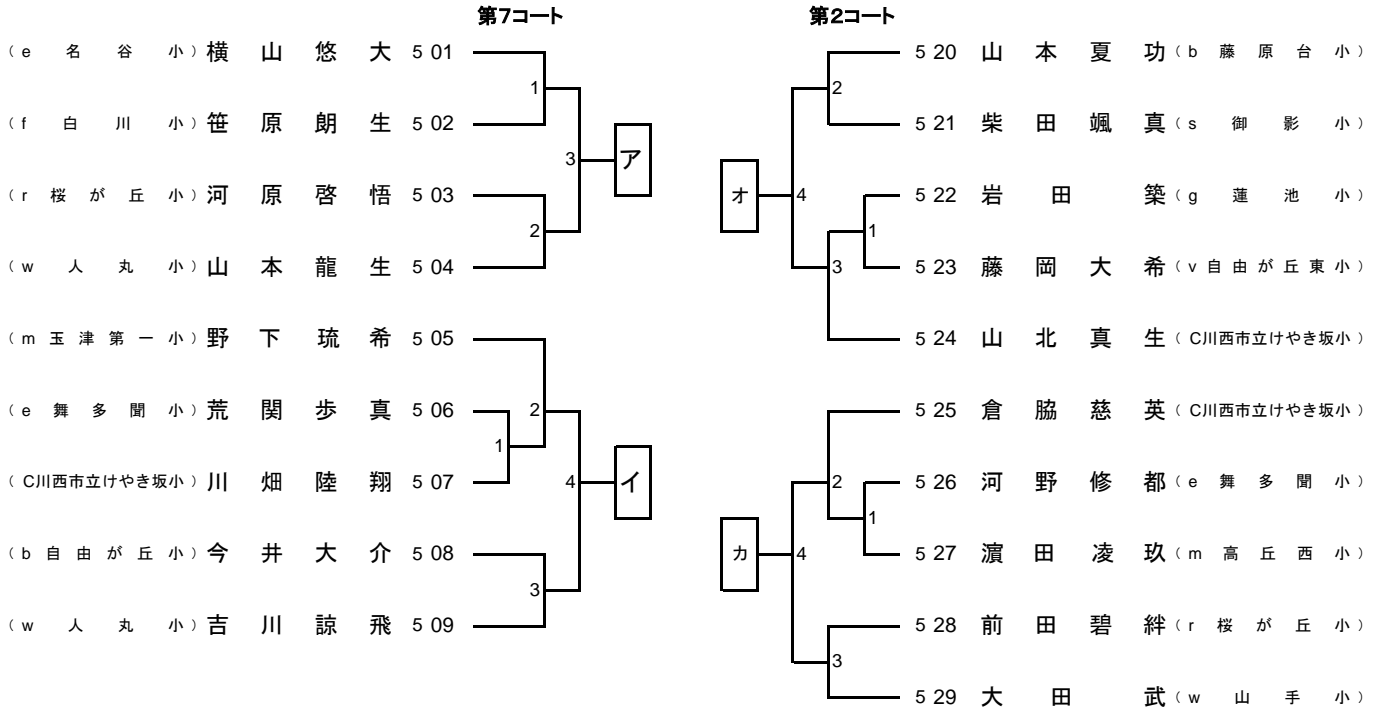

小さい数字が赤

小さい数字が赤

6 小学6年生男子形競技

賞4 状8

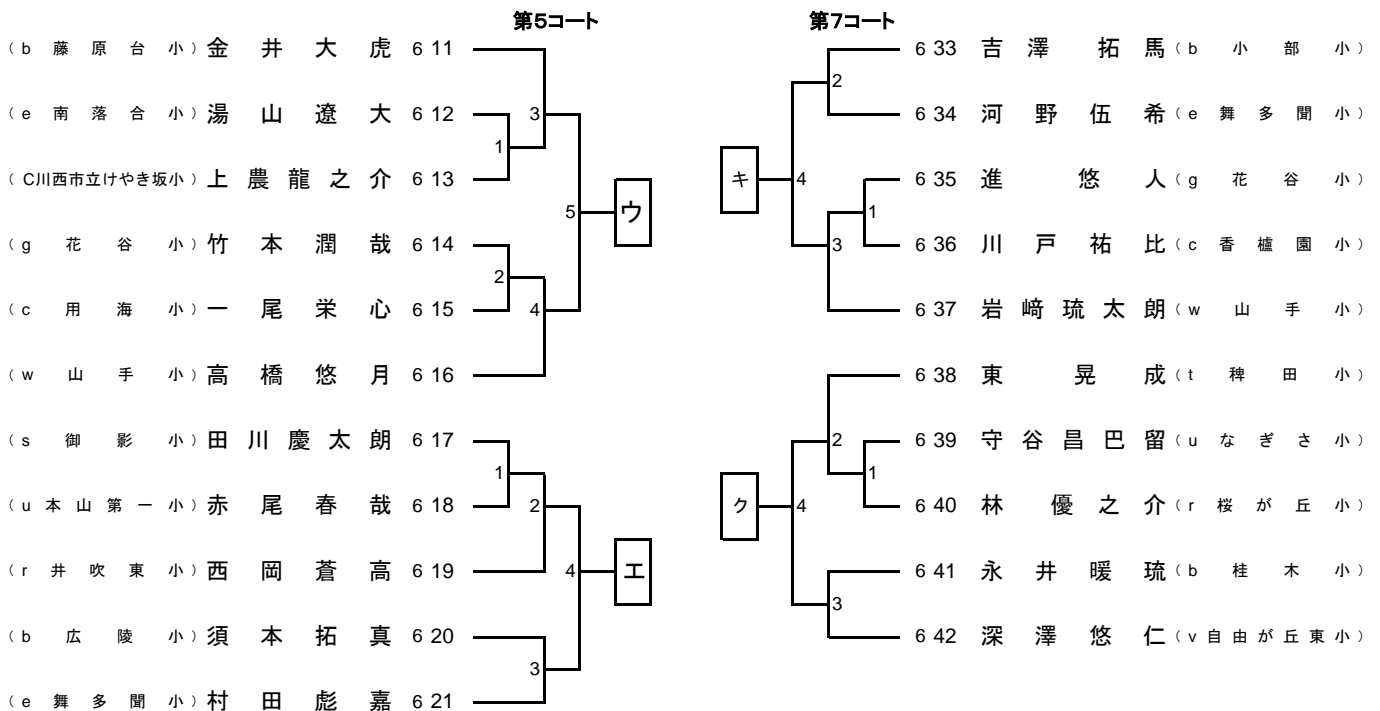
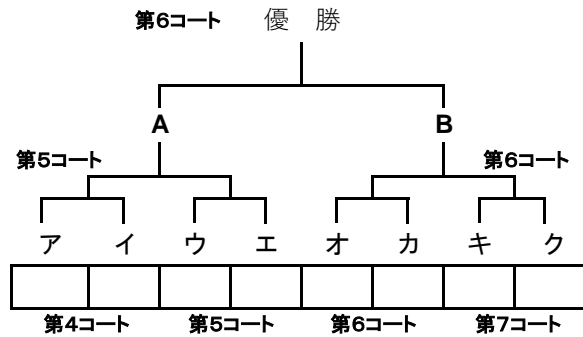
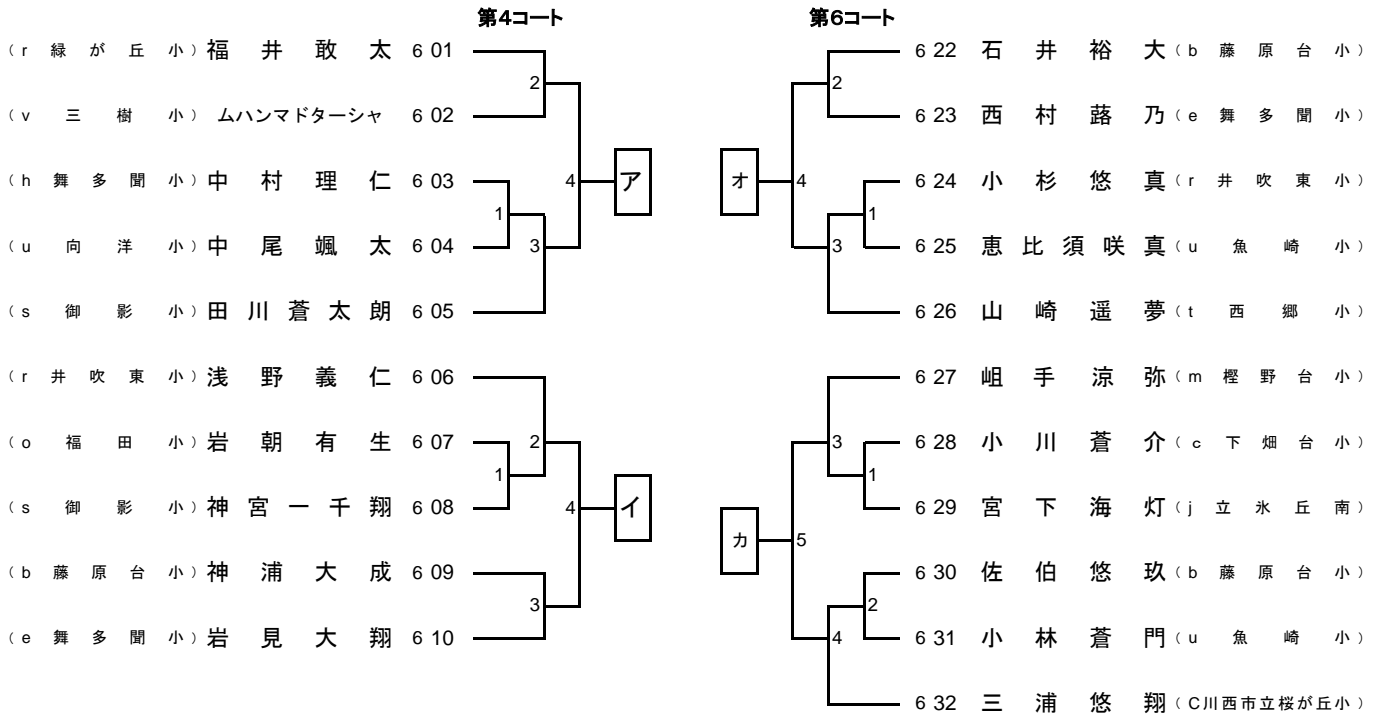

小さい数字が赤

小さい数字が赤

7 中学1年生男子形競技 賞4 状4

第5コート

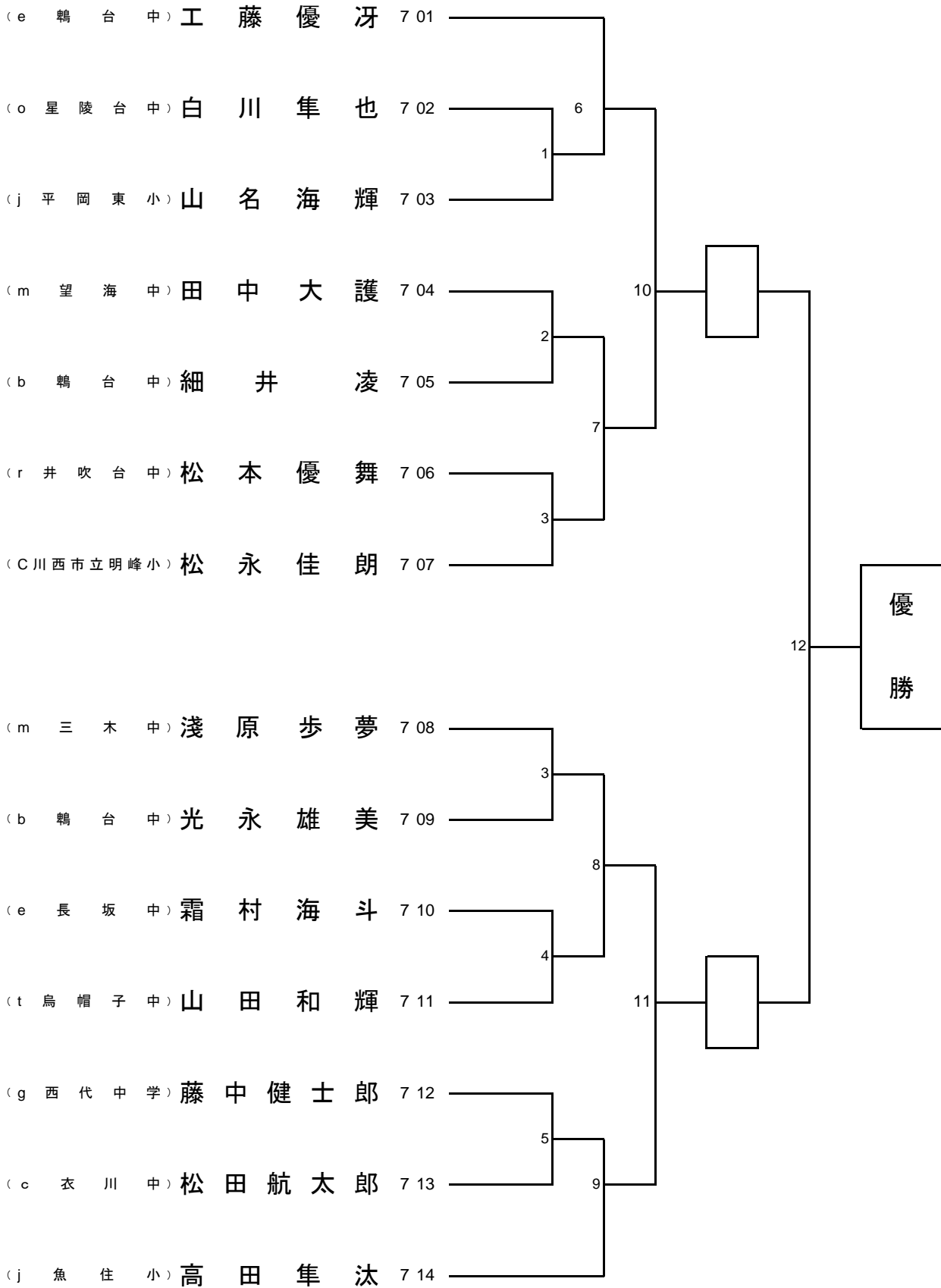

小さい数字が赤

8 中学2・3年生男子形競技 賞2 状2

第6コート

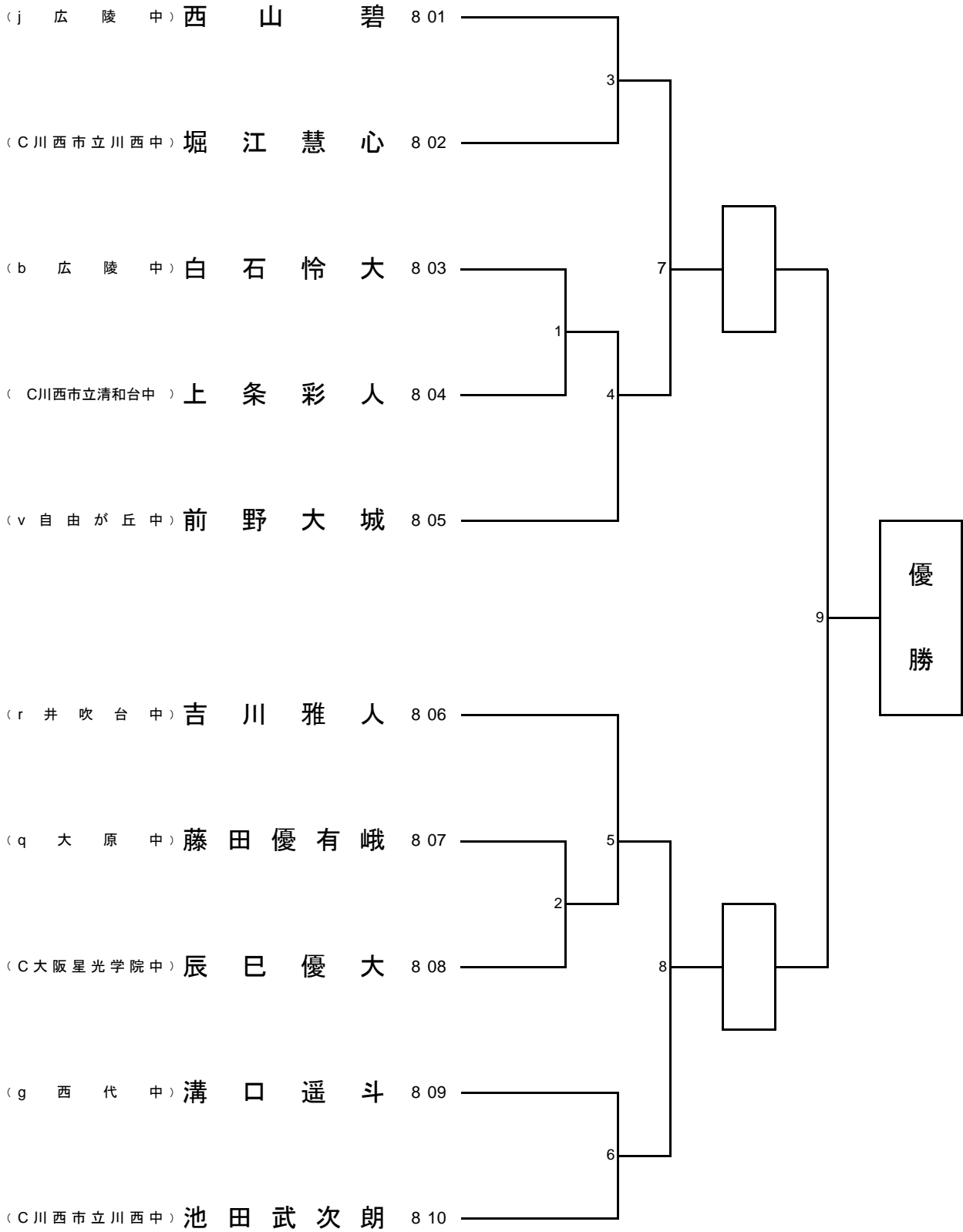

小さい数字が赤

10 幼児女子形競技

賞2 状2

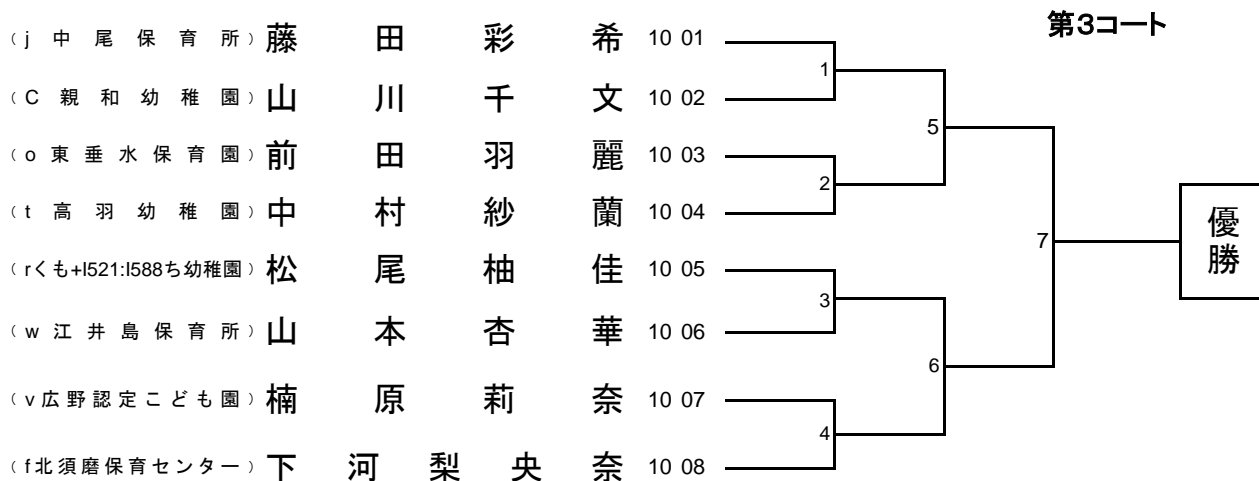

小さい数字が赤

11 小学1年生女子形競技

賞2 状2



小さい数字が赤

12 小学2年生女子形競技 賞4 状4

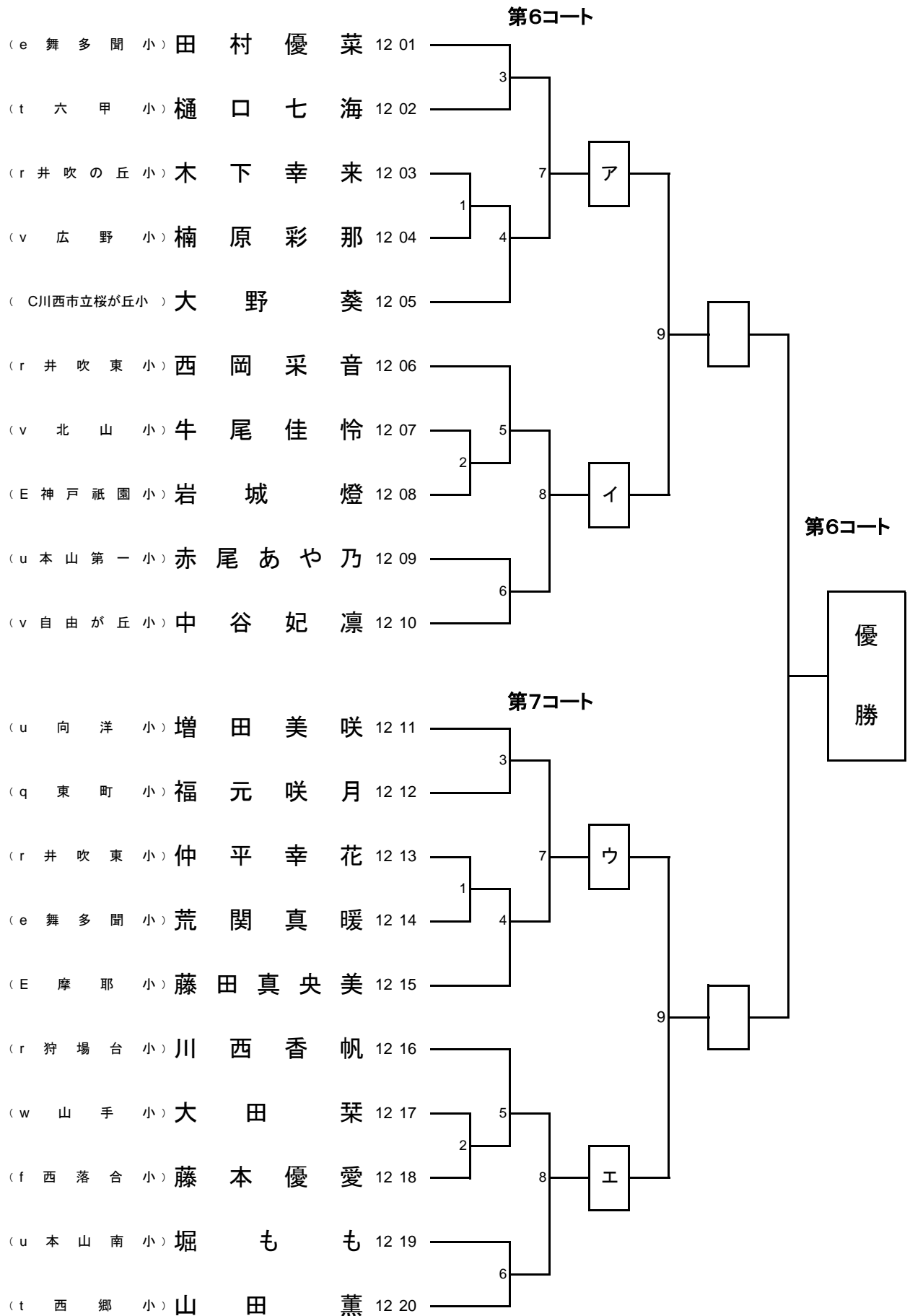

13 小学3年生女子形競技 賞4 状4

第6コート

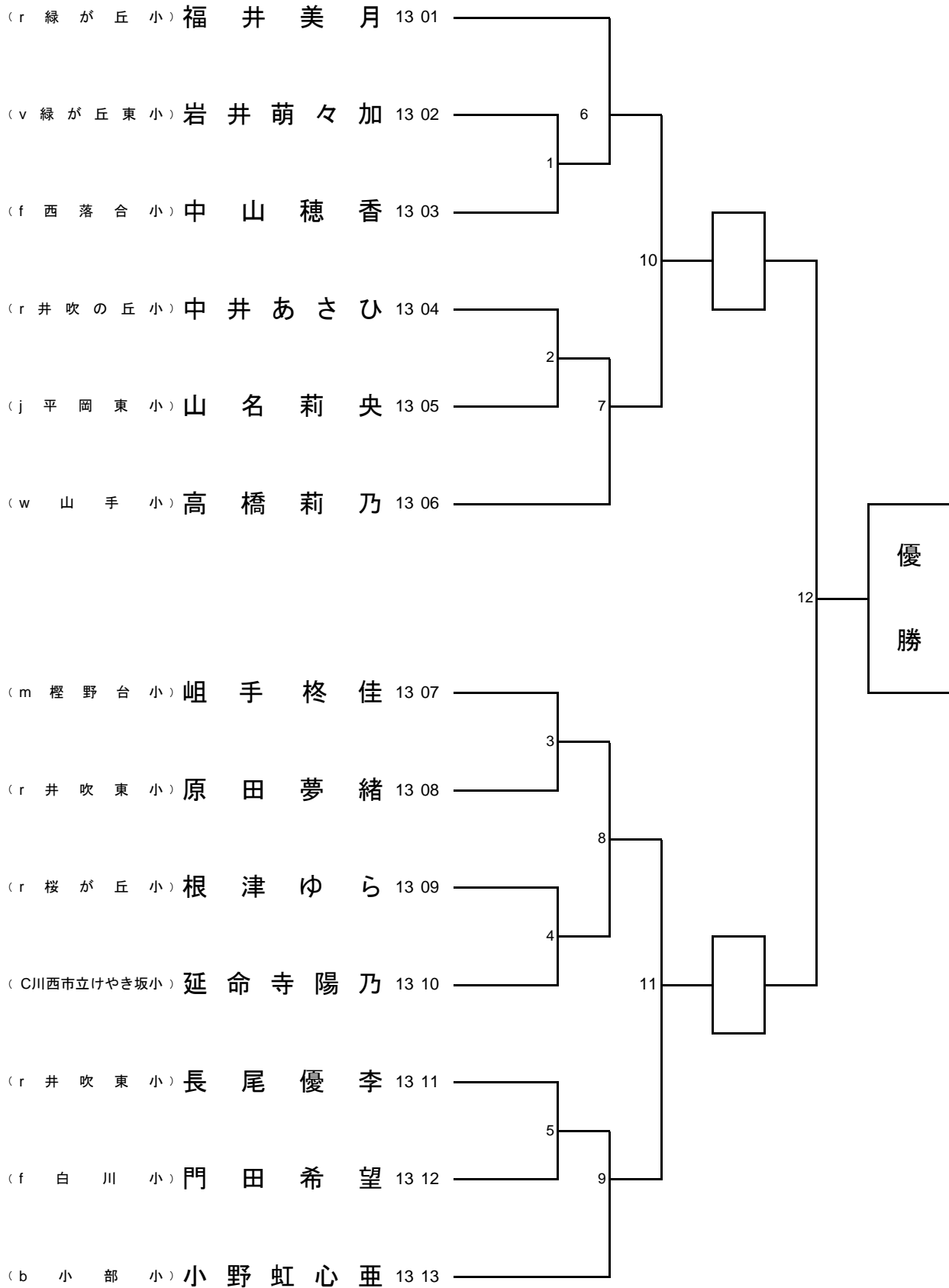

小さい数字が赤

14 小学4年生女子形競技 賞4 状4

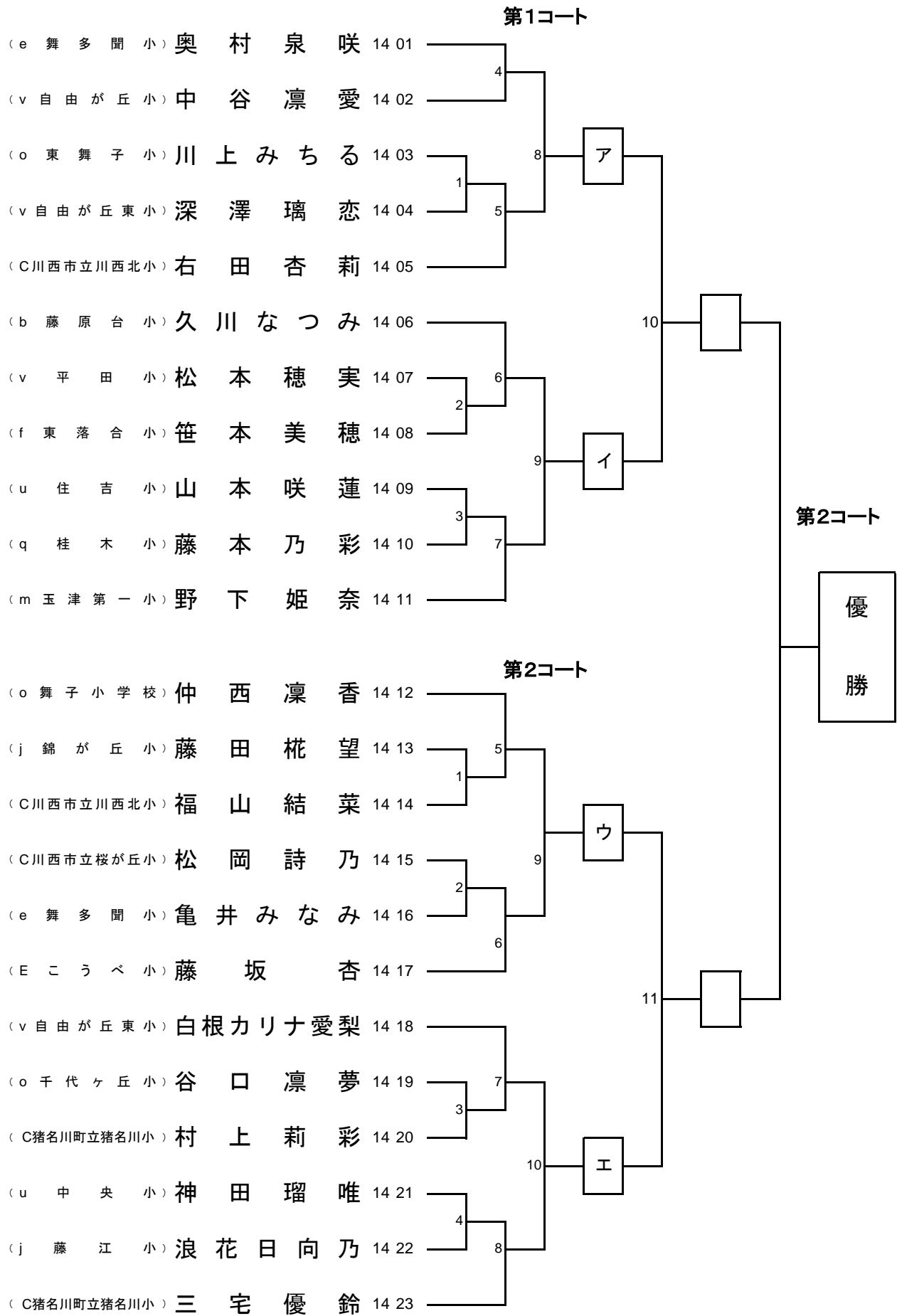

小さい数字が赤

15 小学5年生女子形競技 賞4 状4

第7コート

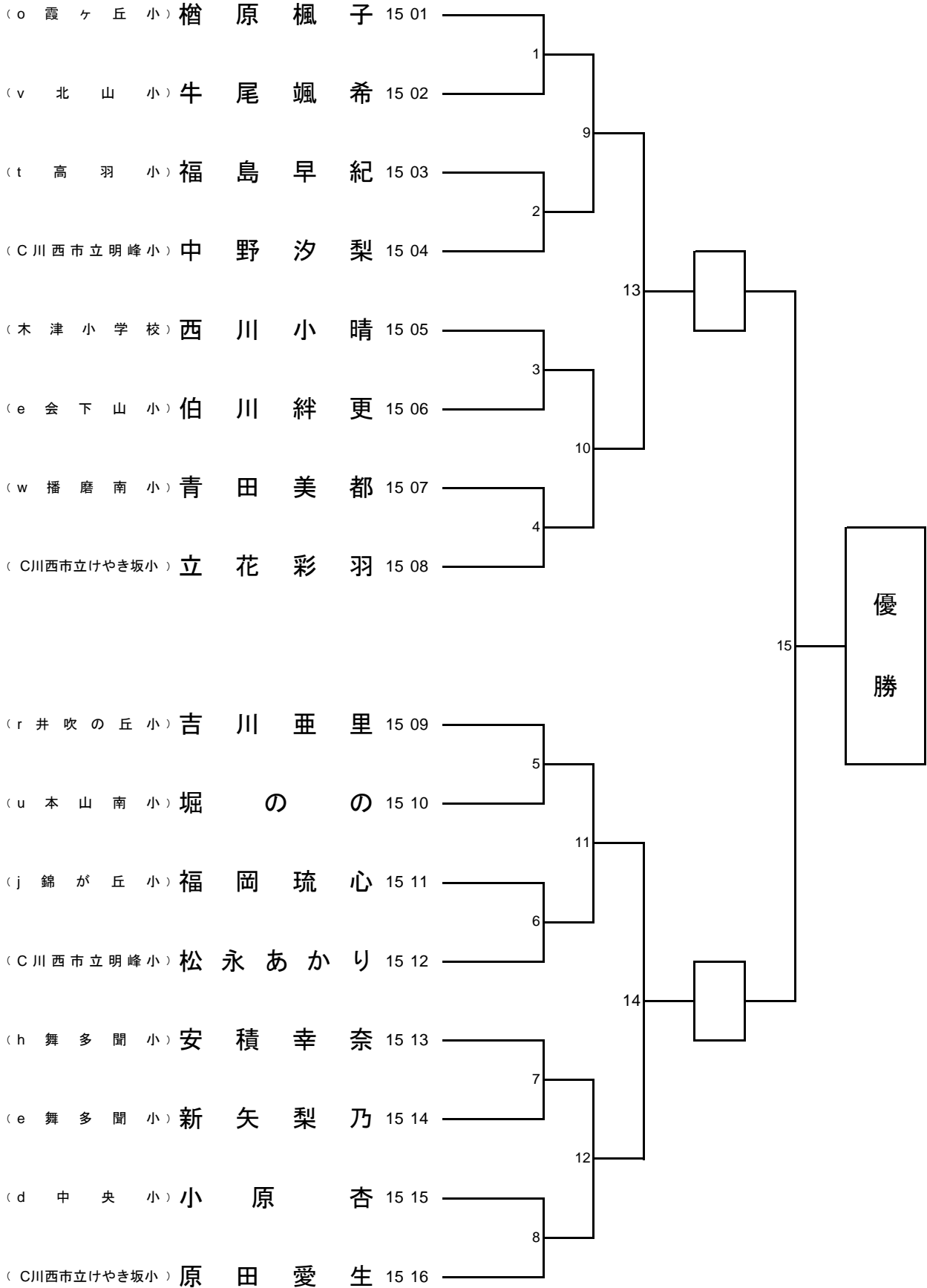

小さい数字が赤

16 小学6年生女子形競技 賞4 状4

第7コート

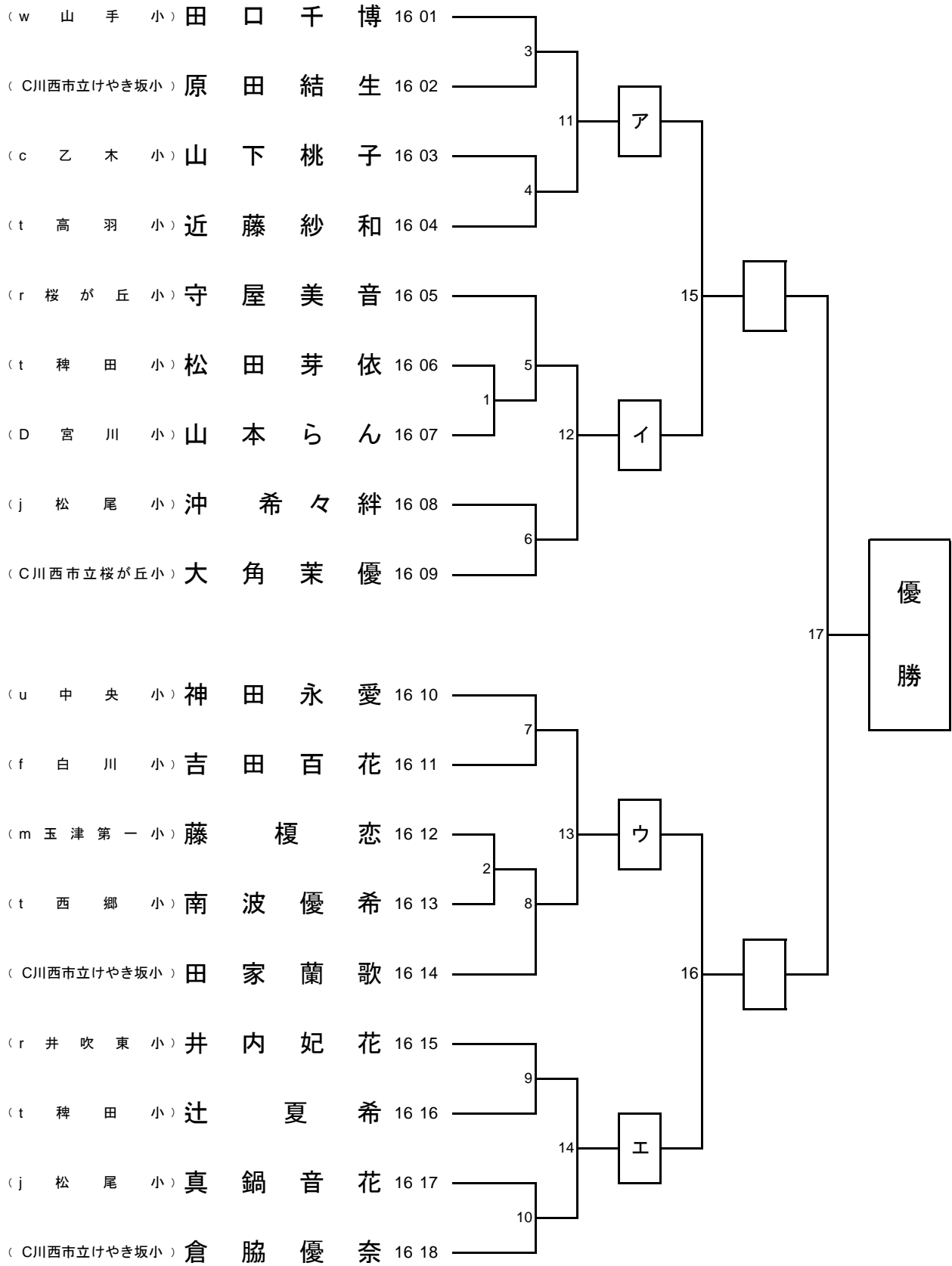

小さい数字が赤

17 中学1年生女子形競技 賞2 状2

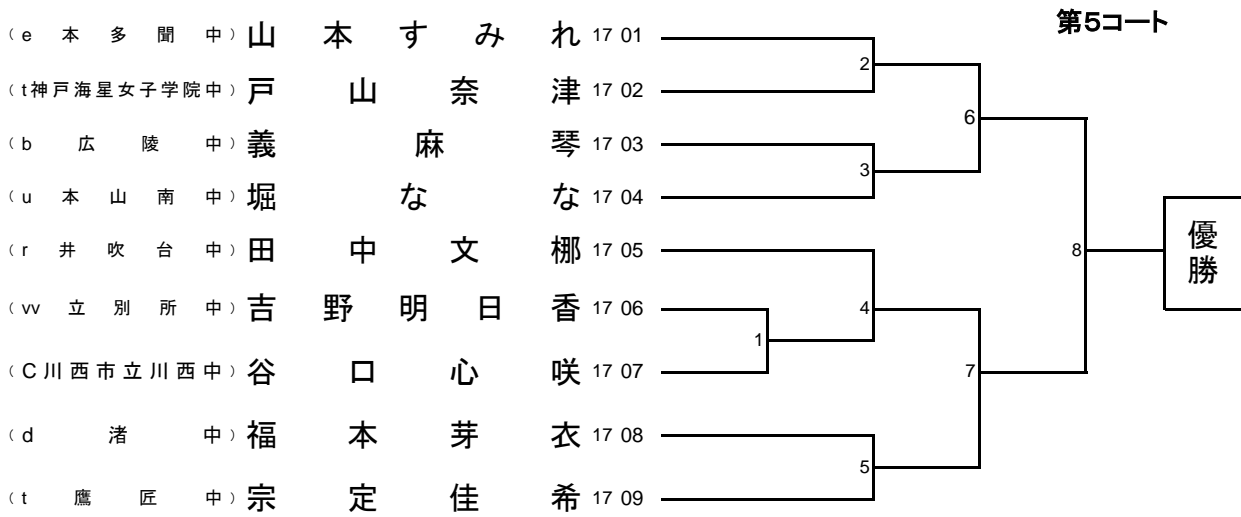

小さい数字が赤

18 中学2年生女子形競技 賞2 状2

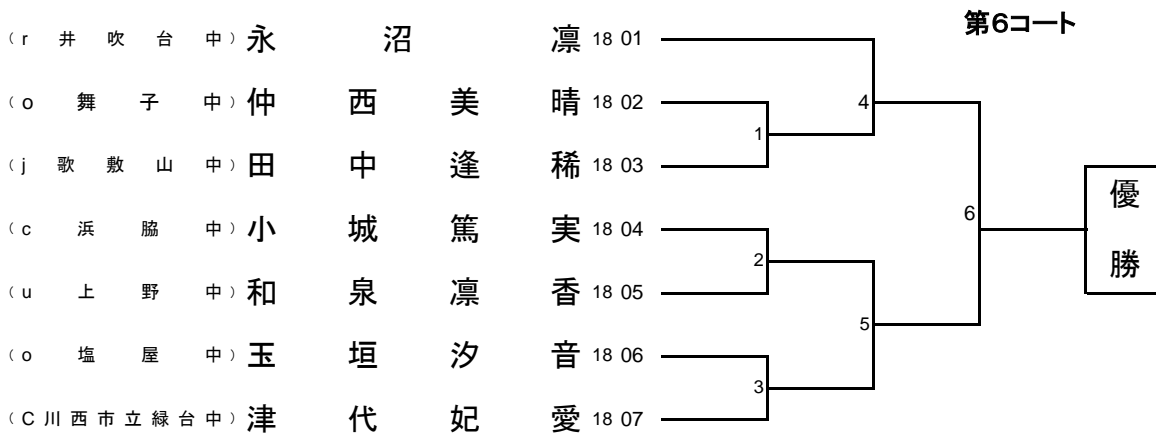

小さい数字が赤

19 中学3年生女子形競技 賞2 状2

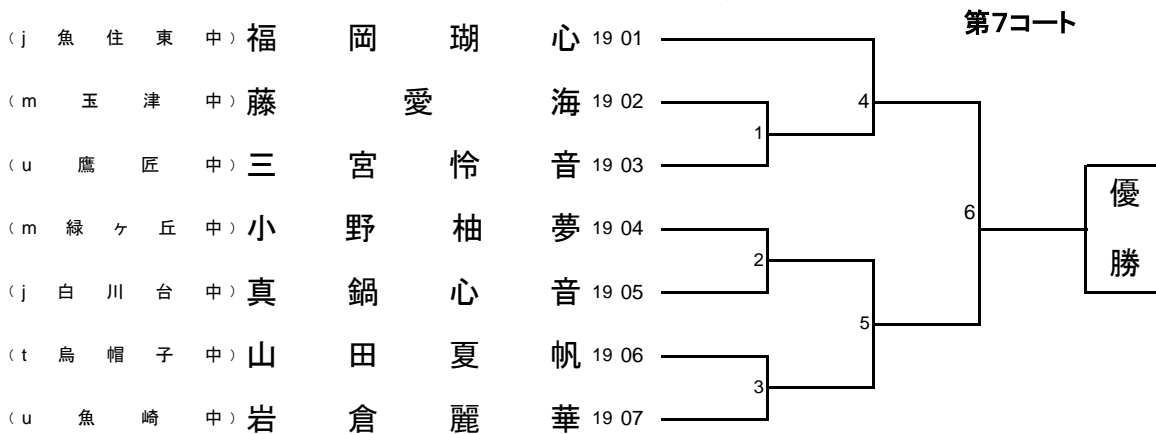

小さい数字が赤

20 幼児男子組手競技 賞4 状4

第1コート

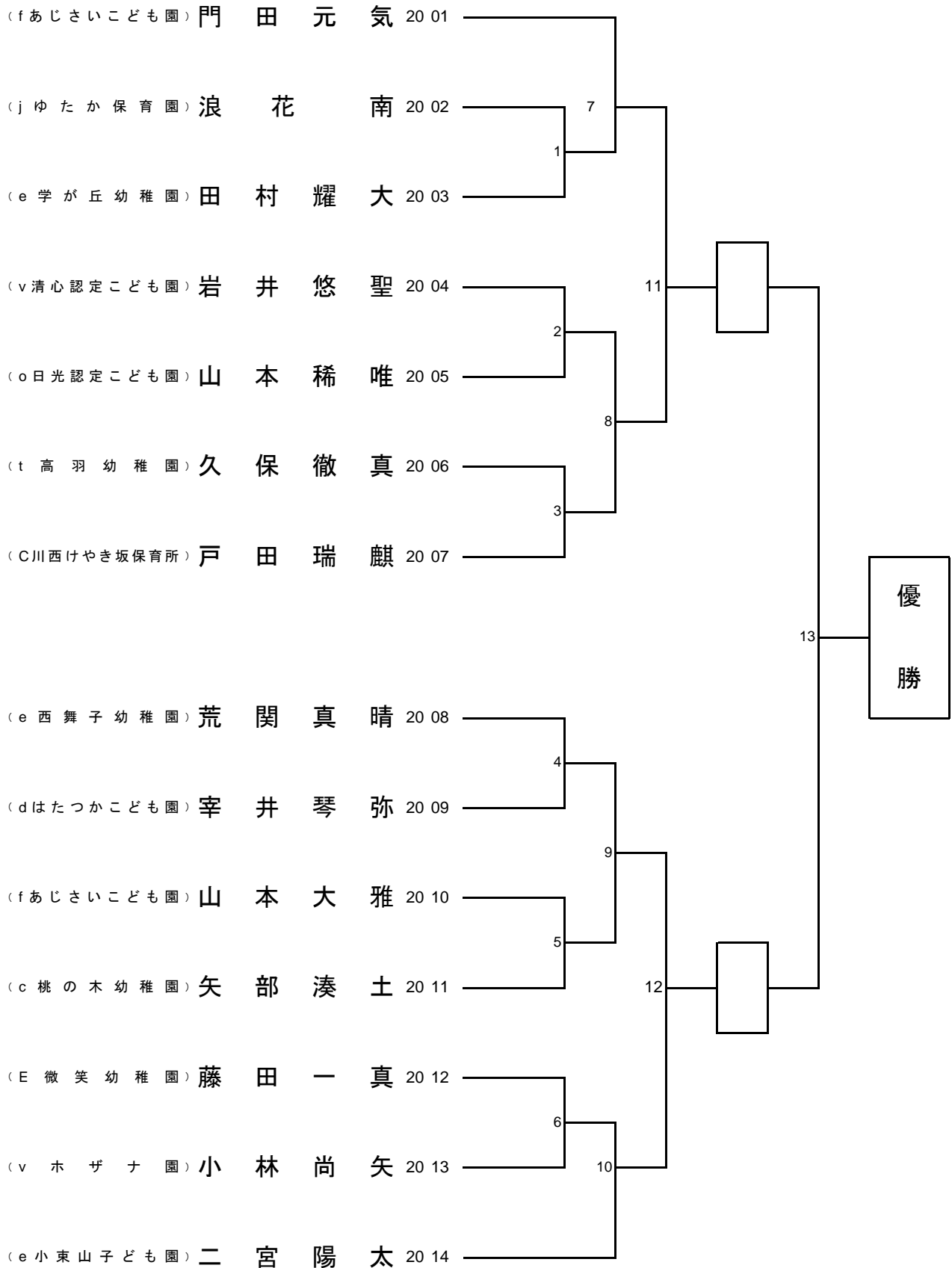

小さい数字が赤

21 小学1年生男子組手競技

賞4 状4

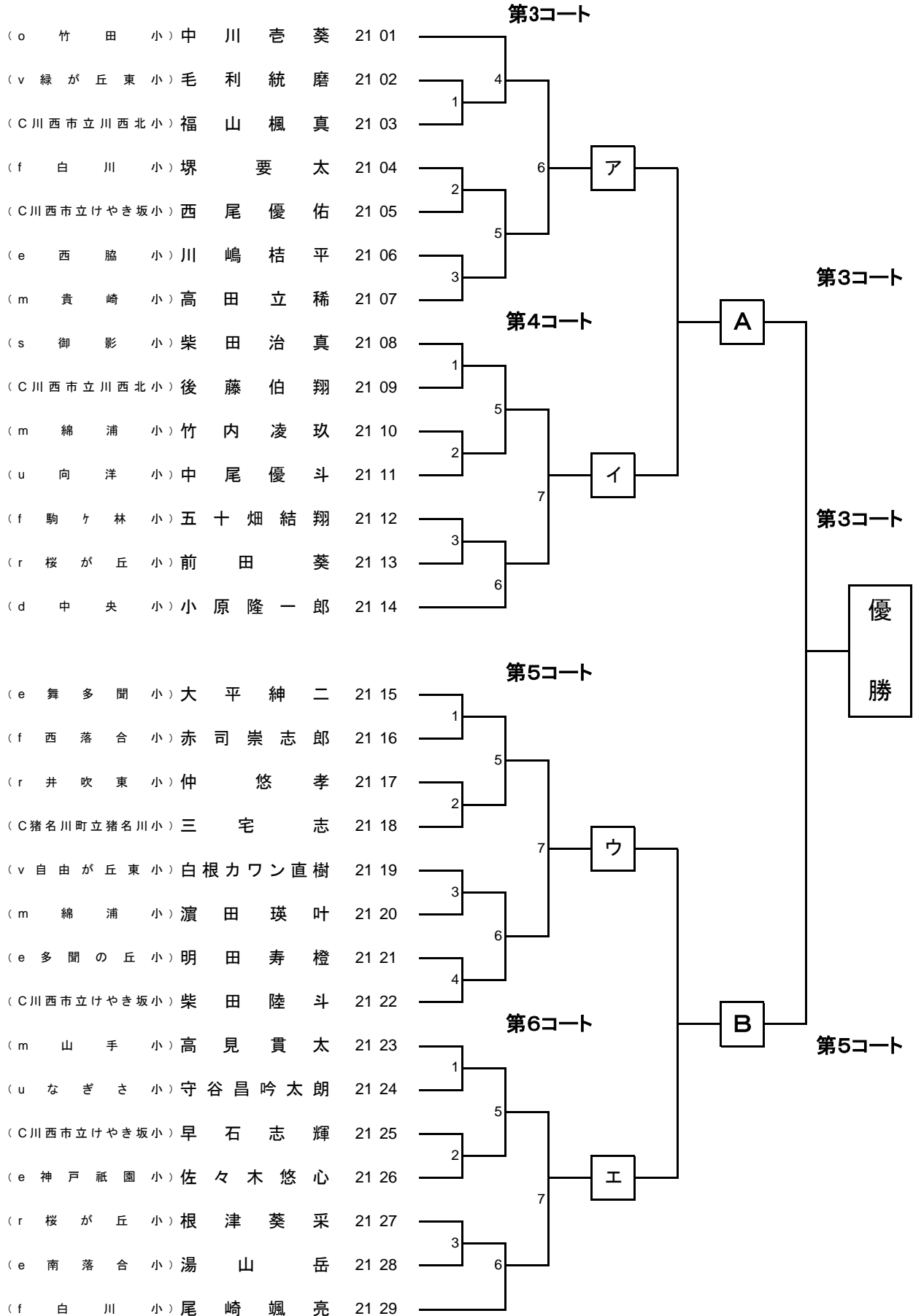

小さい数字が赤

22 小学2年生男子組手競技

賞4 状8

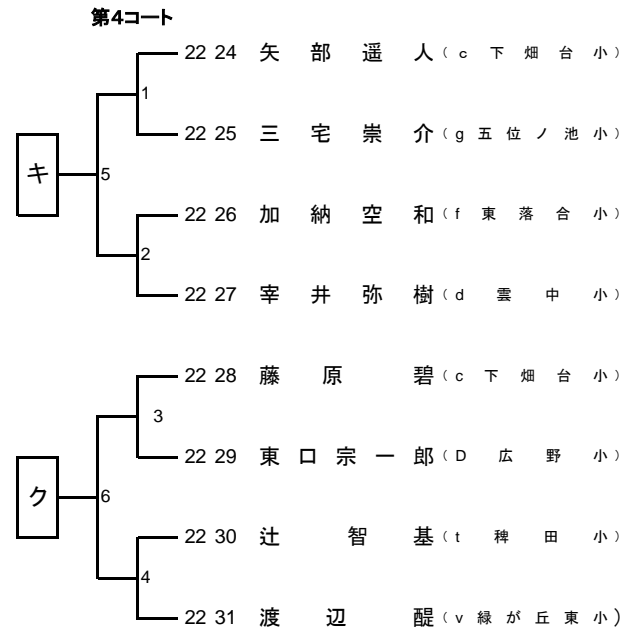
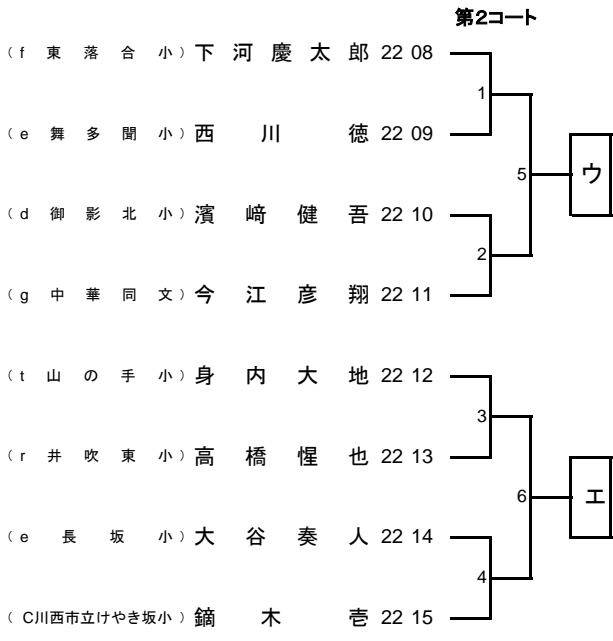
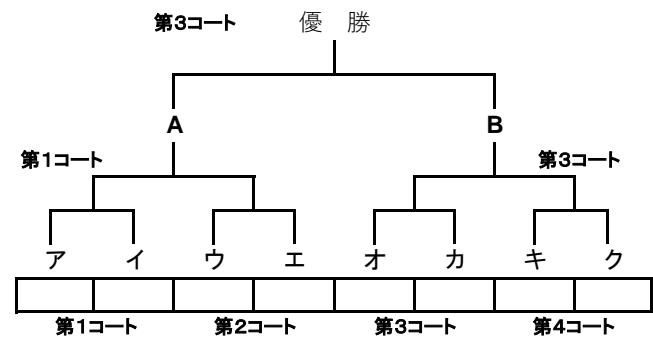
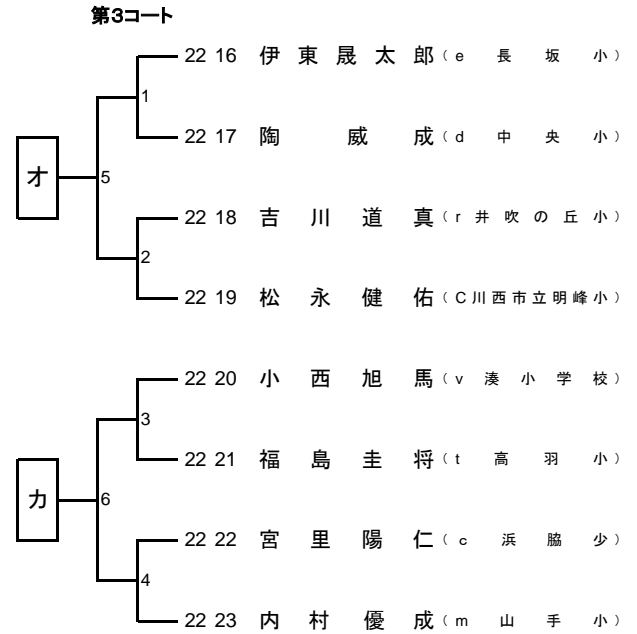
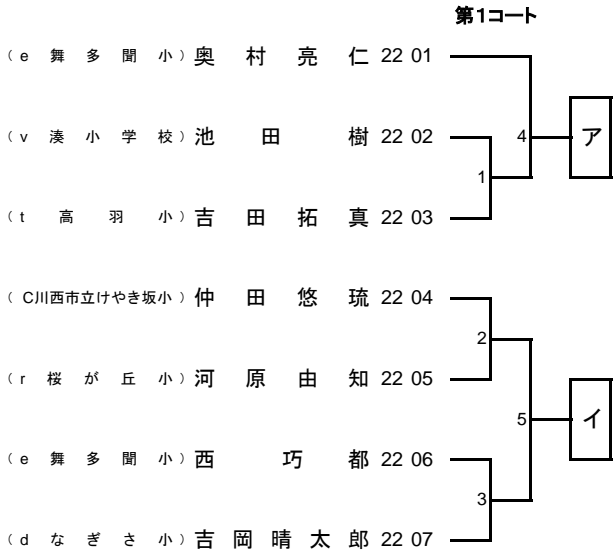

小さい数字が赤

小さい数字が赤

23 小学3年生男子組手競技

賞4 状8

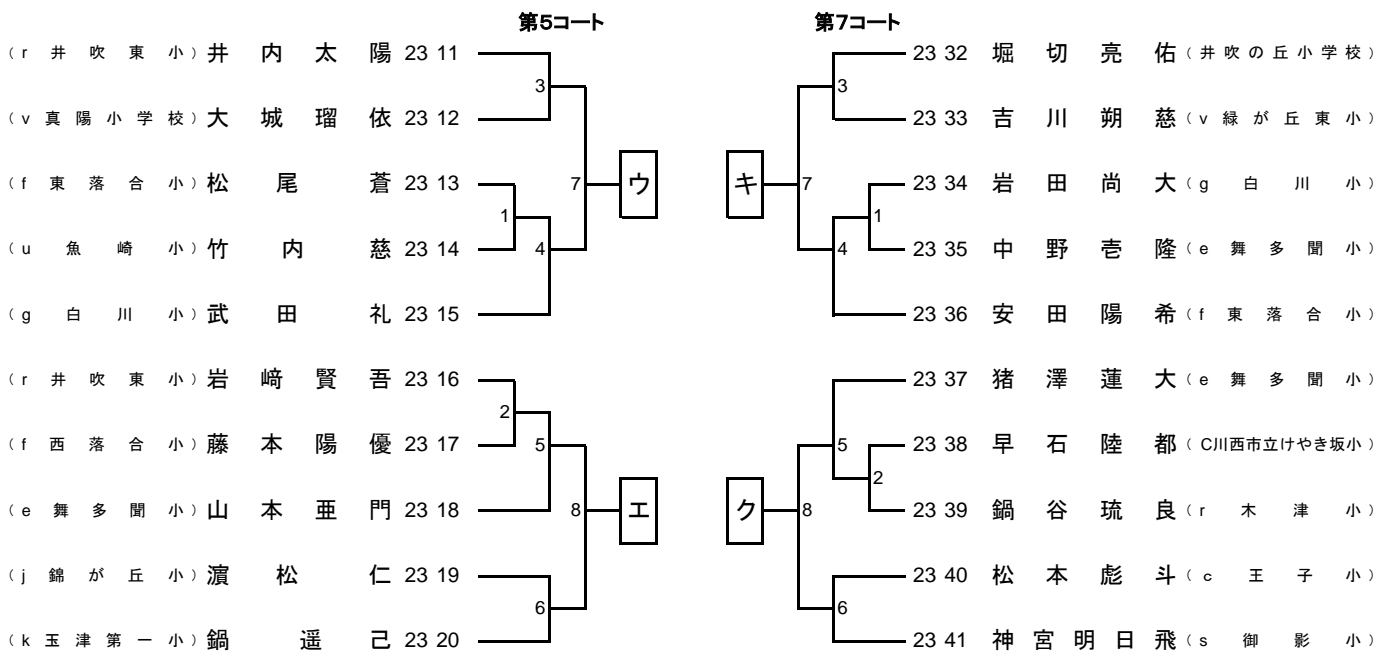
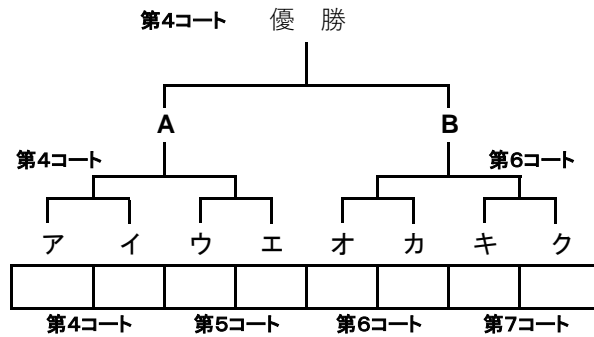
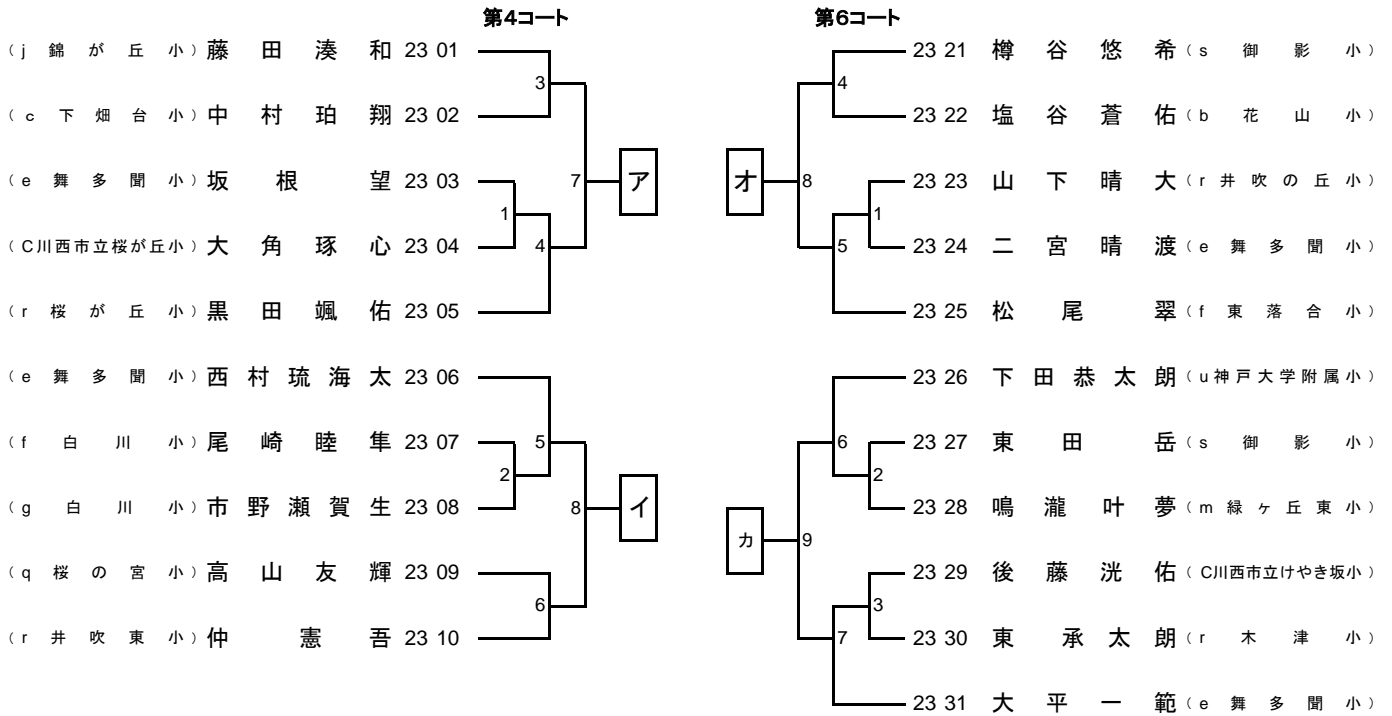

小さい数字が赤

小さい数字が赤

24 小学4年生男子組手競技

賞4 状8

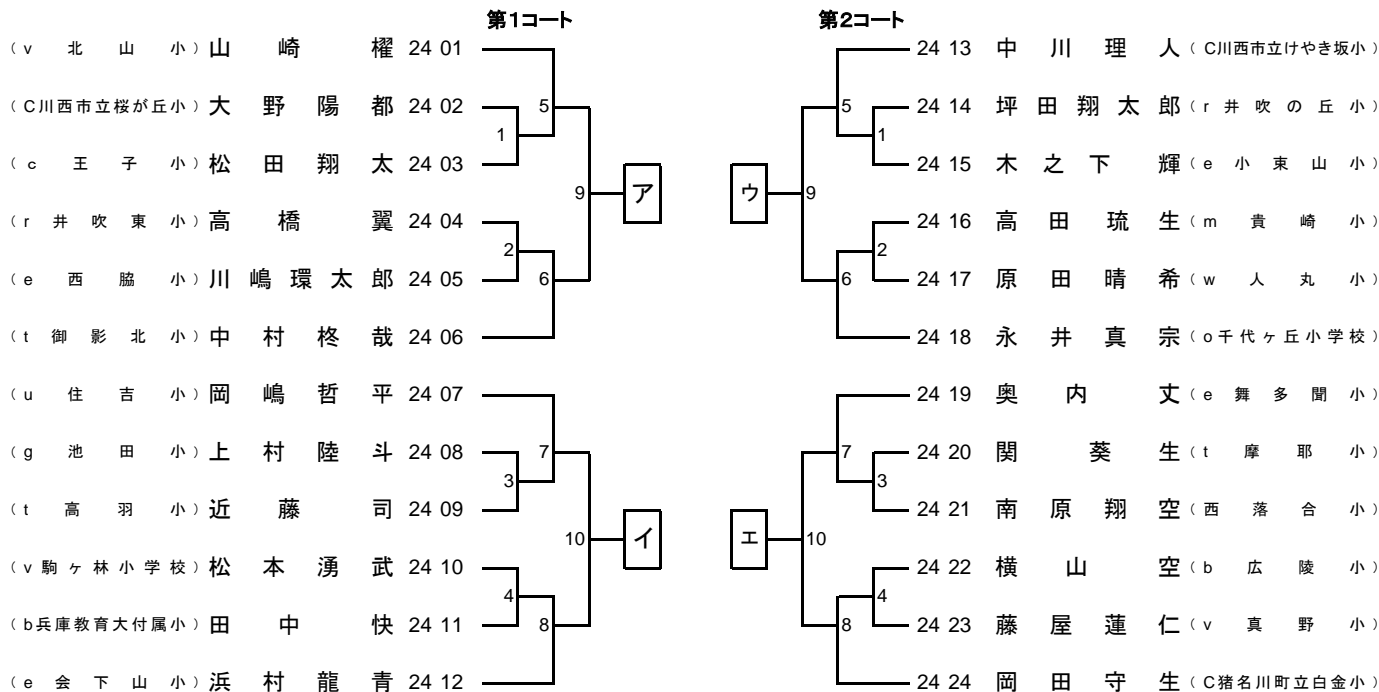

第3コート 優勝

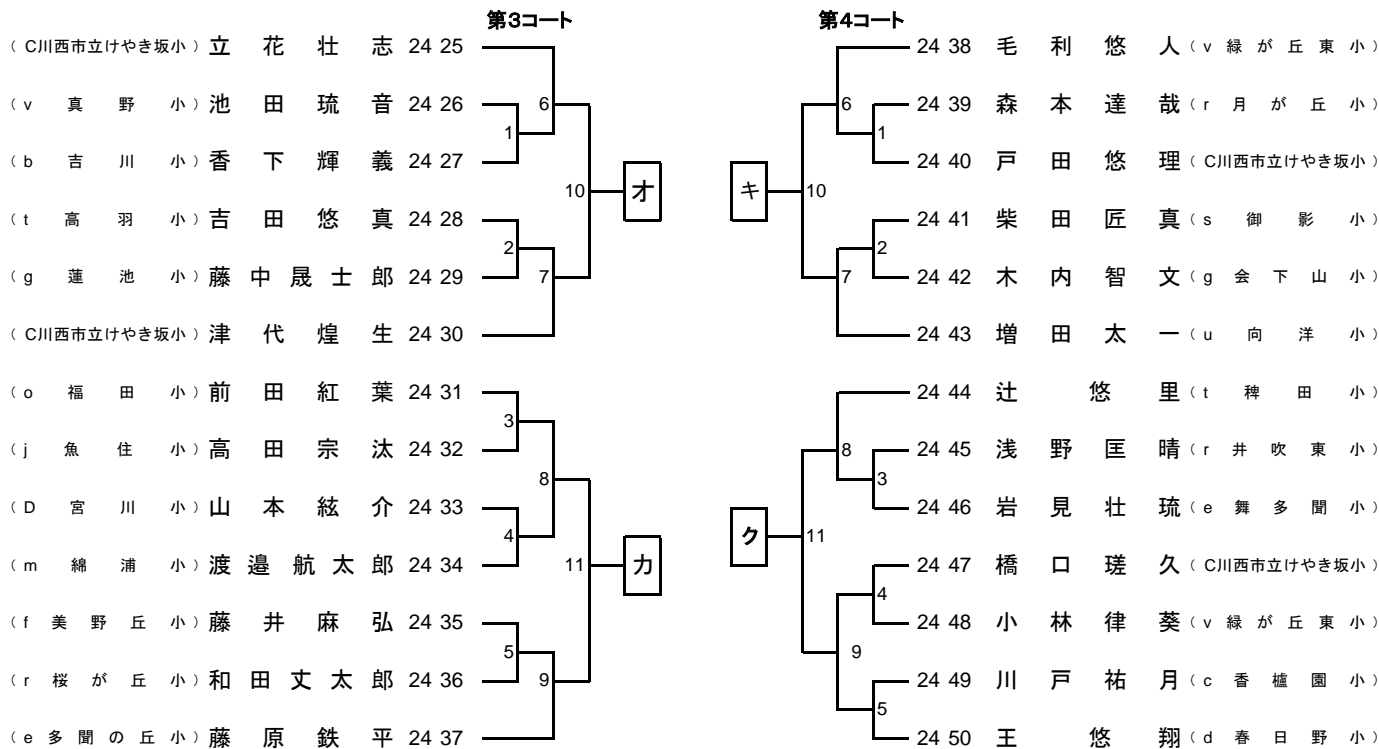
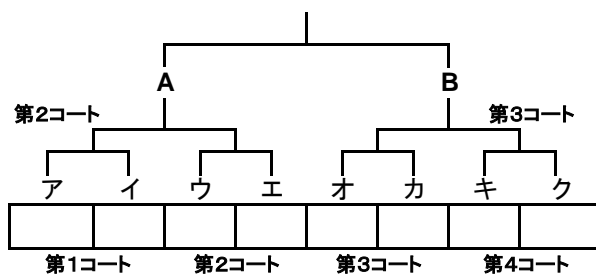

小さい数字が赤

小さい数字が赤

25 小学5年生男子組手競技

賞4 状8

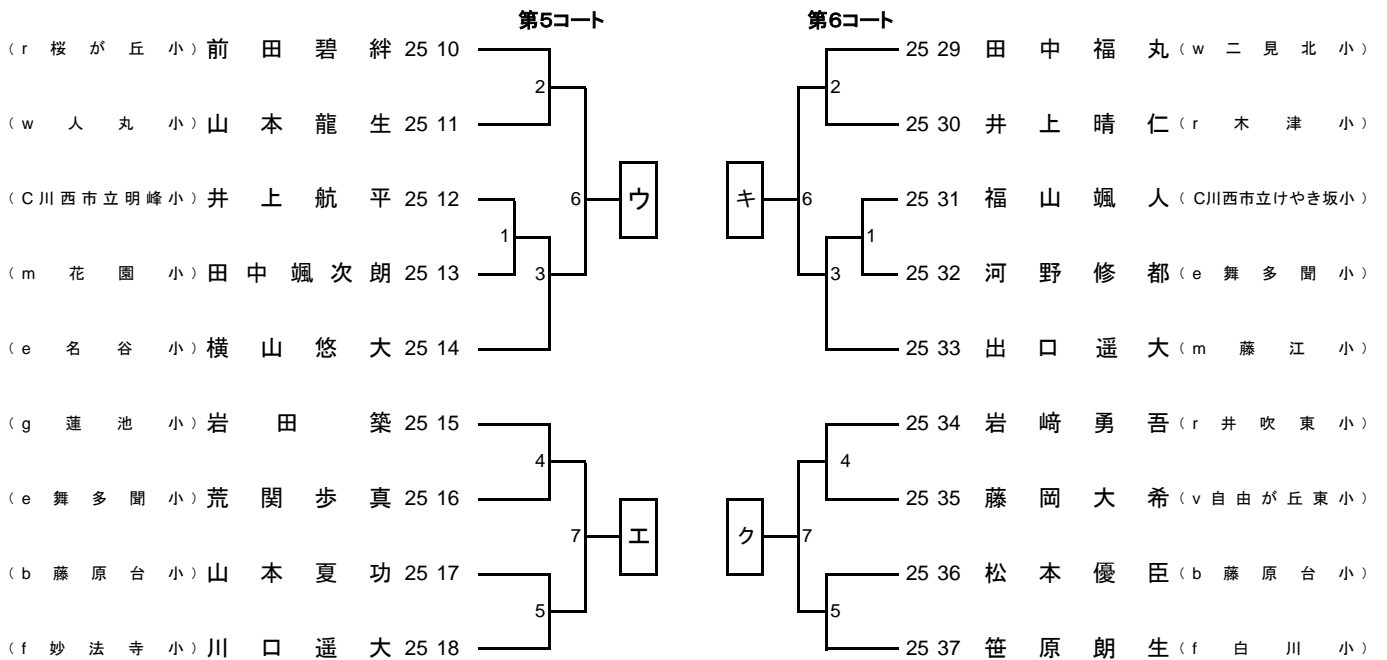
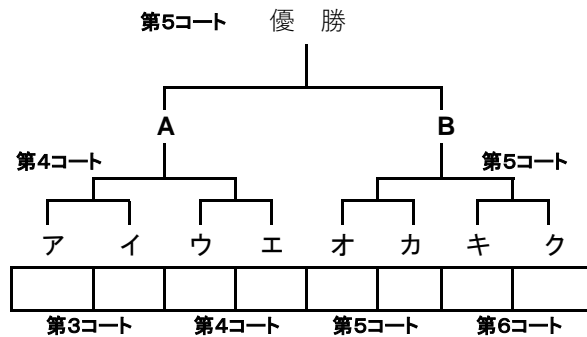
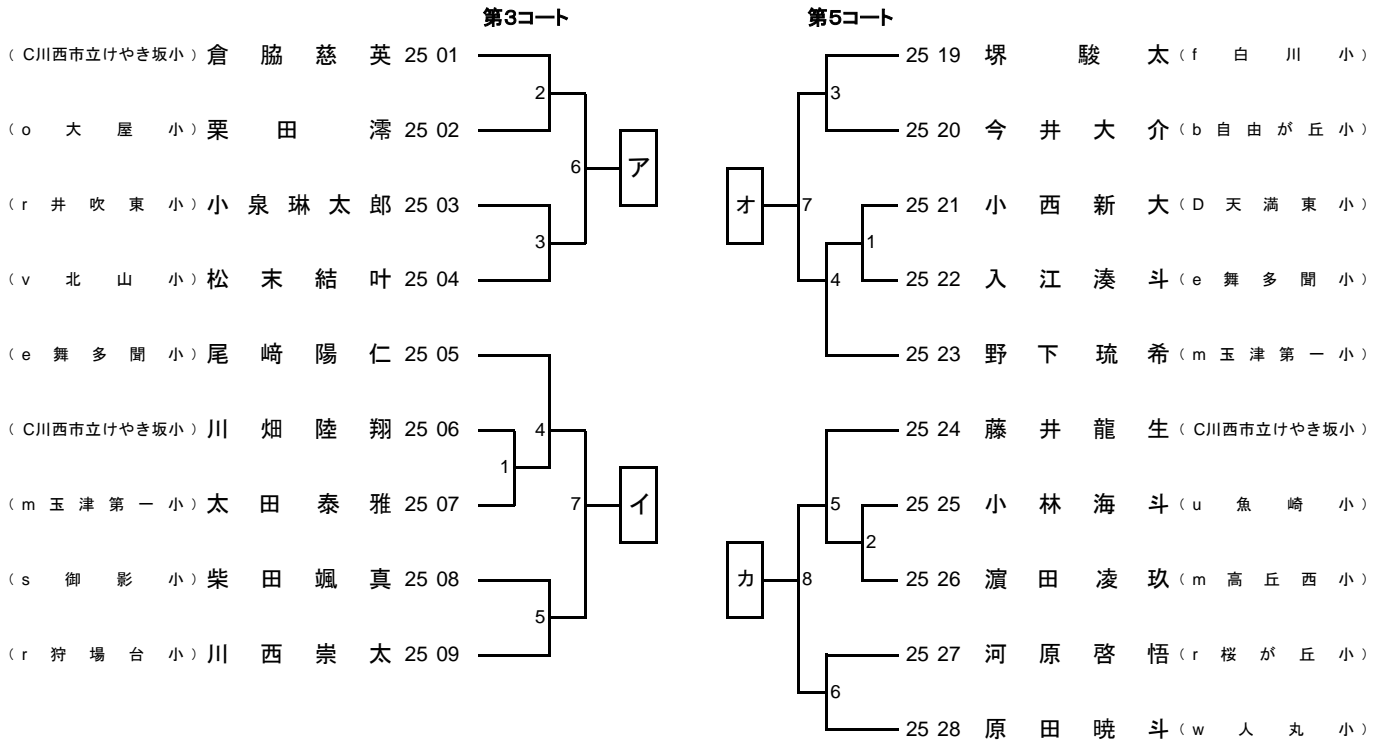

小さい数字が赤

小さい数字が赤

26 小学6年生男子組手競技

賞4 状8

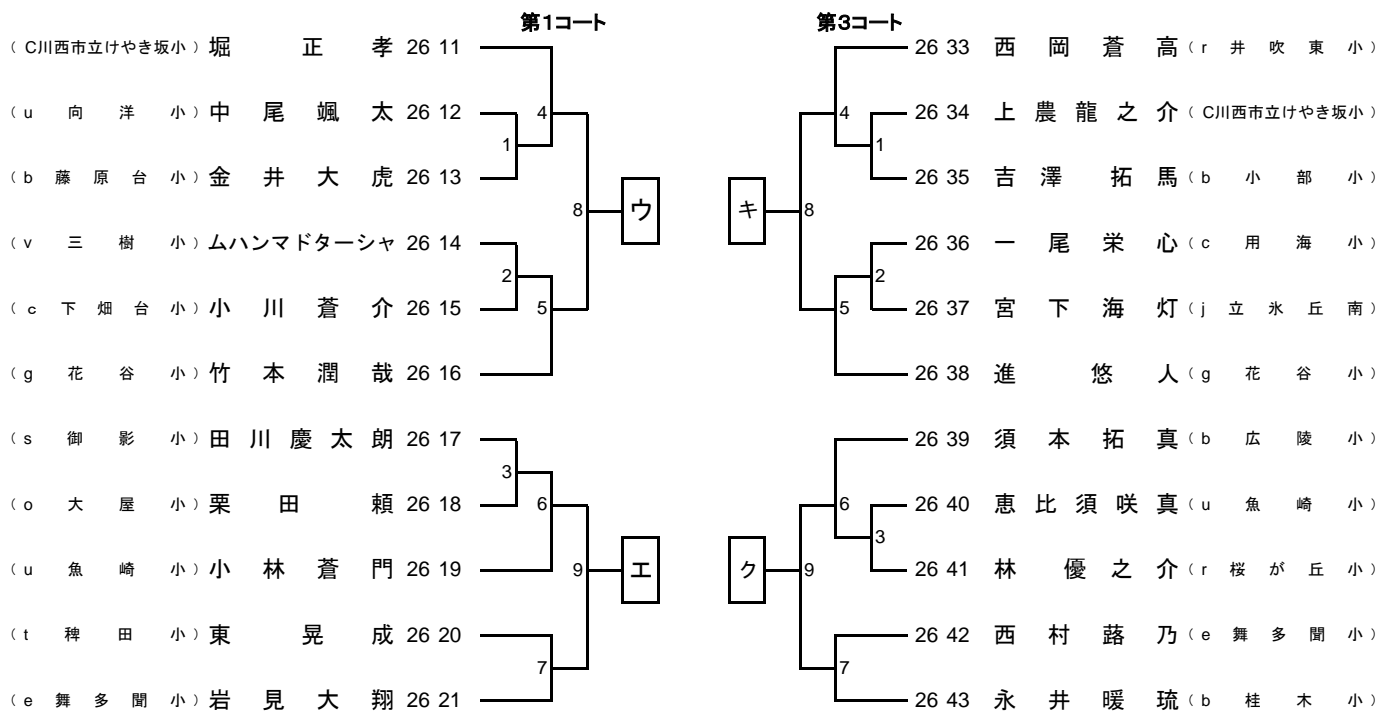
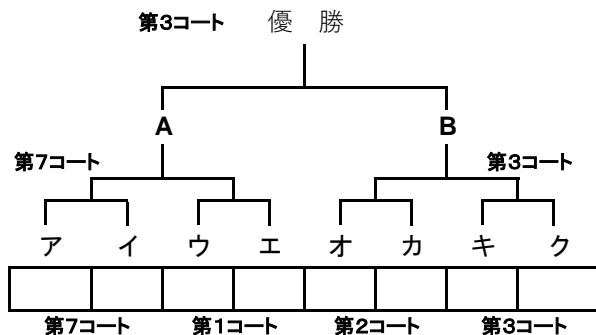
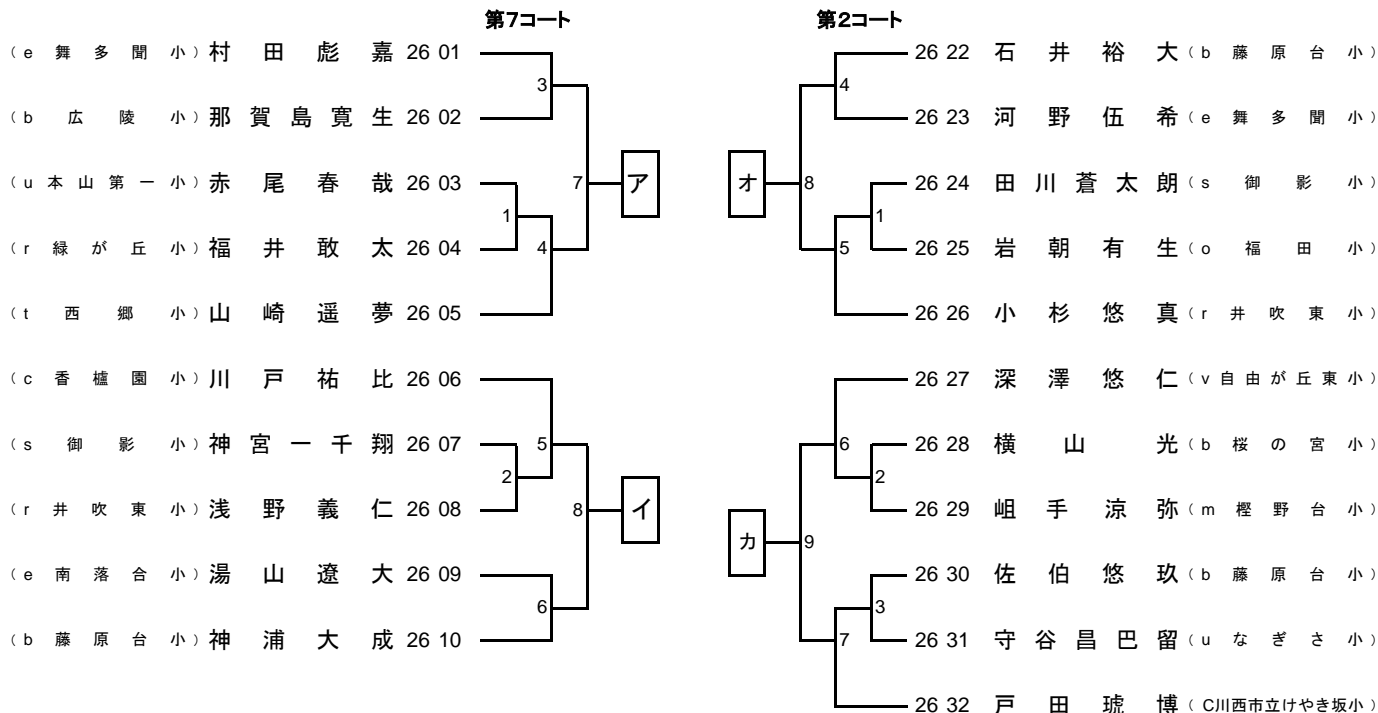

小さい数字が赤

小さい数字が赤

27 中学1年生男子組手競技 賞4 状4

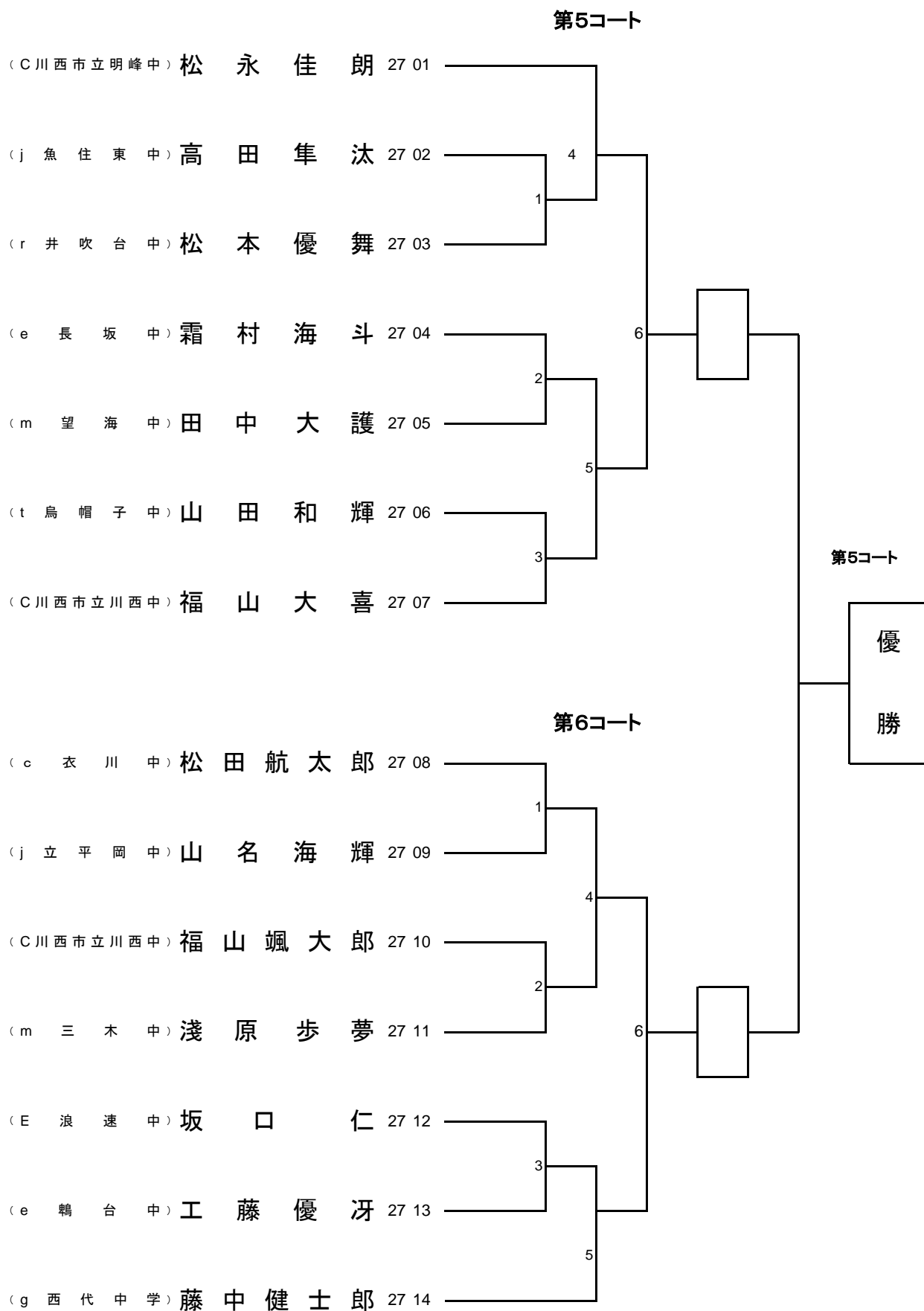

小さい数字が赤

28 中学2年生男子組手競技 賞2 状2

第1コート

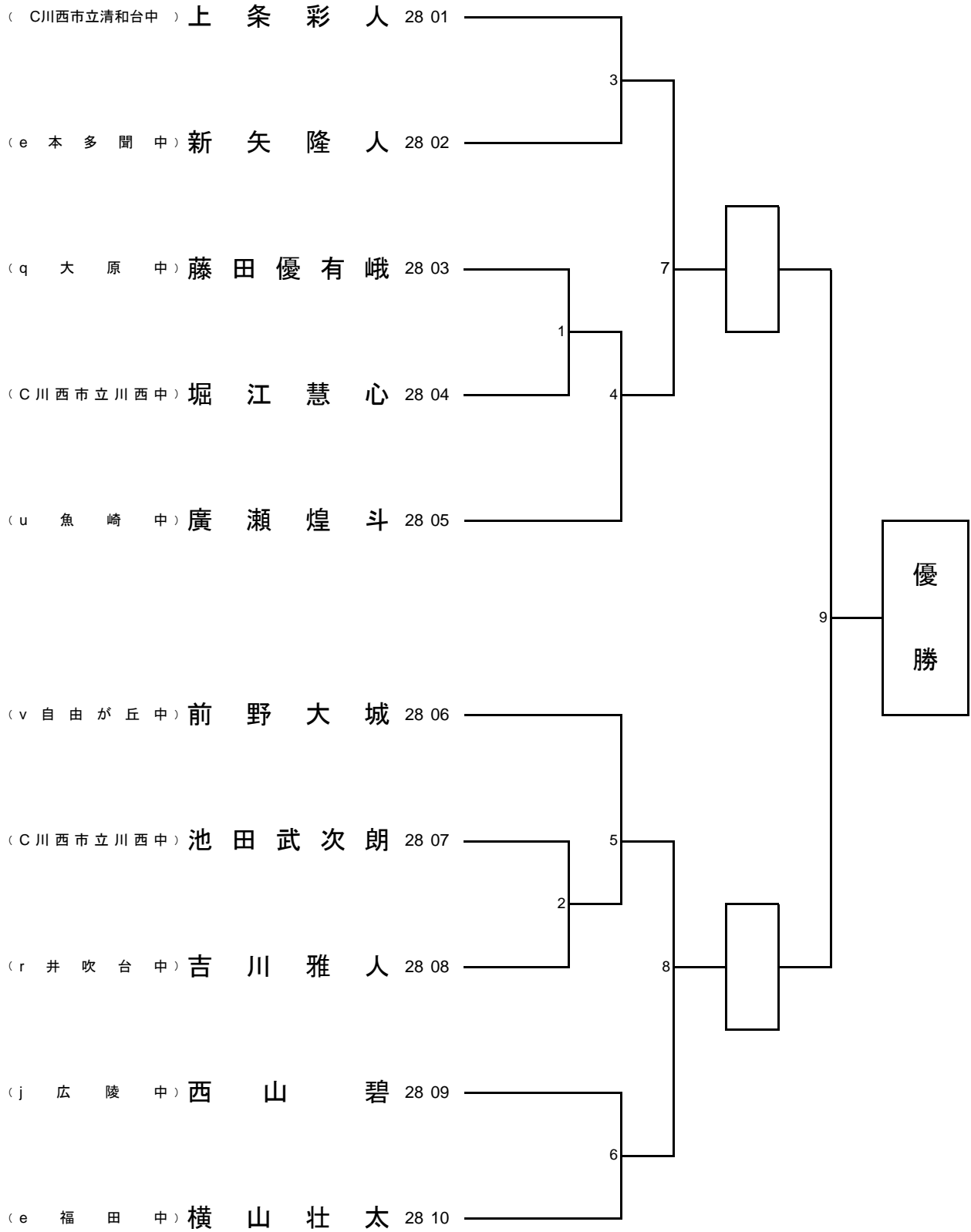

小さい数字が赤

30 幼児女子組手競技 賞2 状2

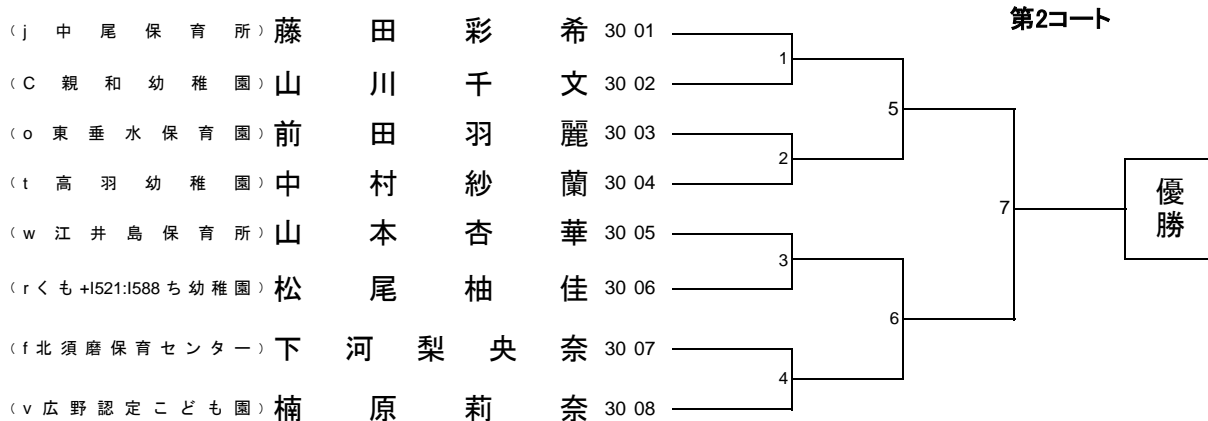

31 小学1年生女子組手競技 賞1 状1

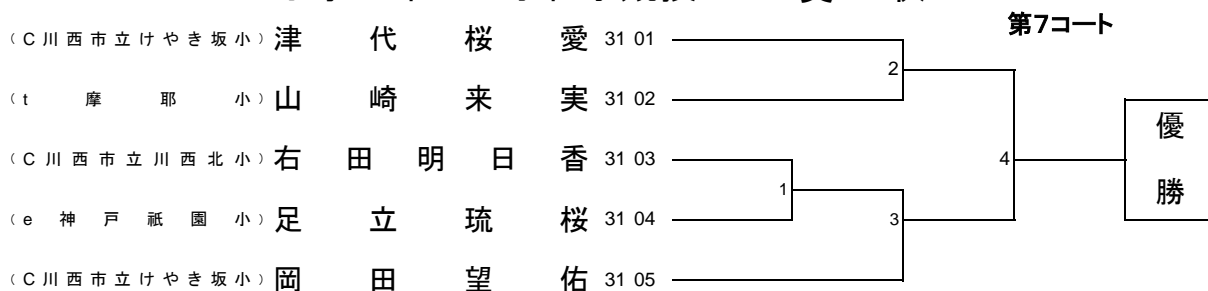

38 中学2年生女子組手競技 賞2 状2

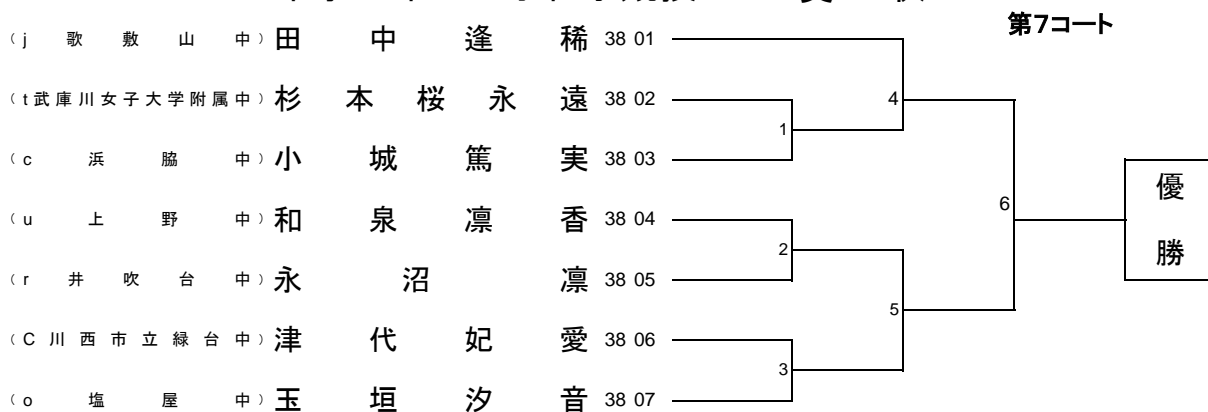

39 中学3年生女子組手競技 賞2 状2

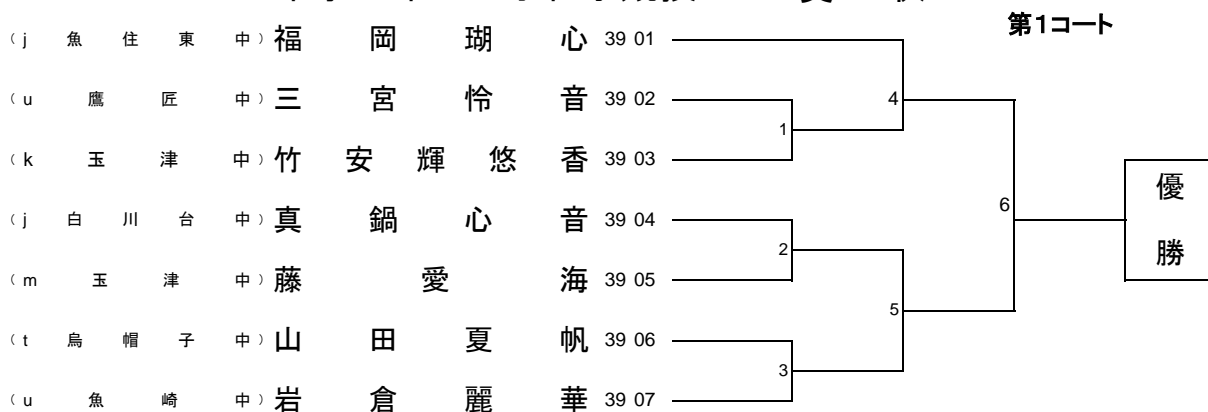

小さい数字が赤

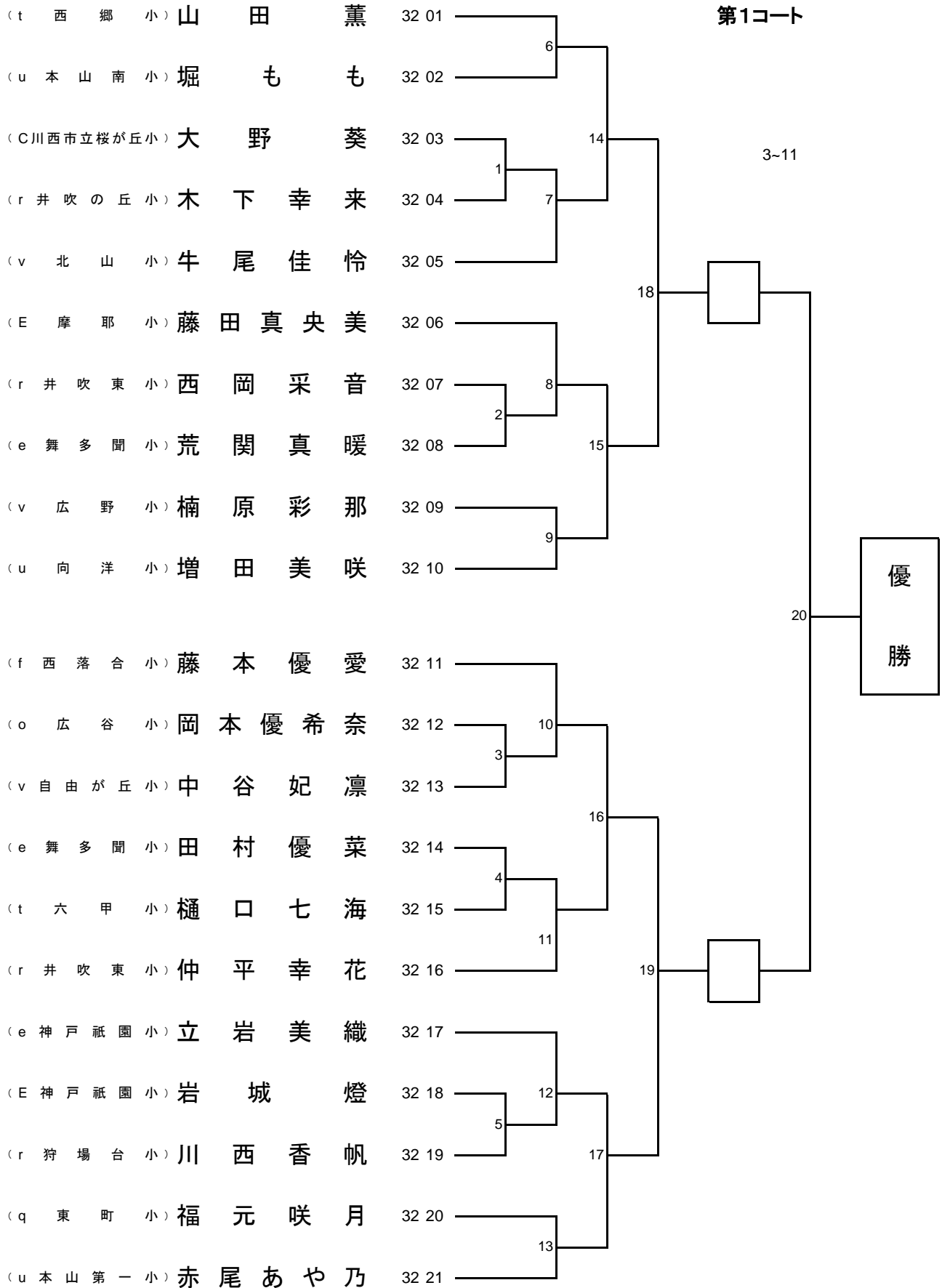

小さい数字が赤

第1コート

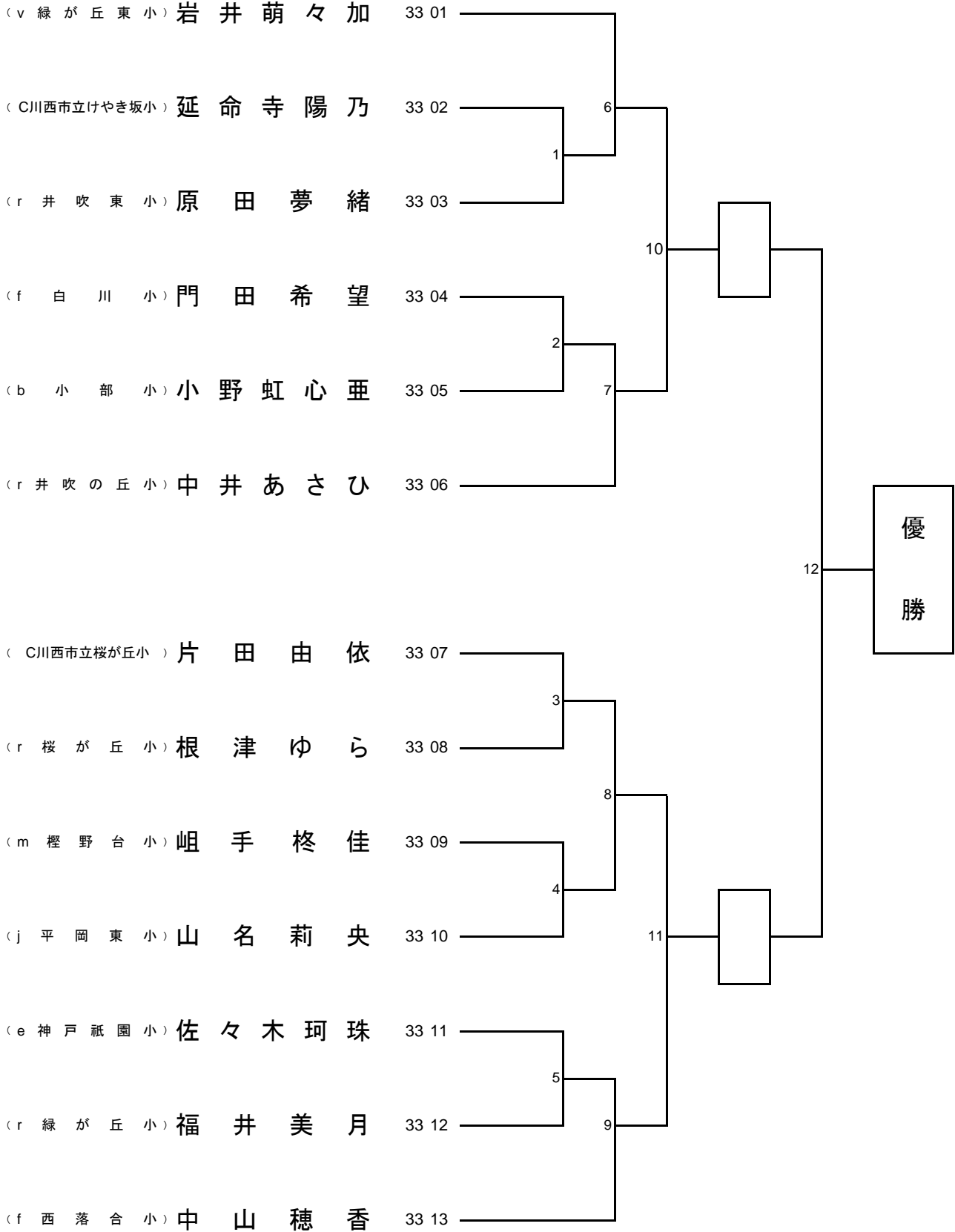

小さい数字が赤

第1コート

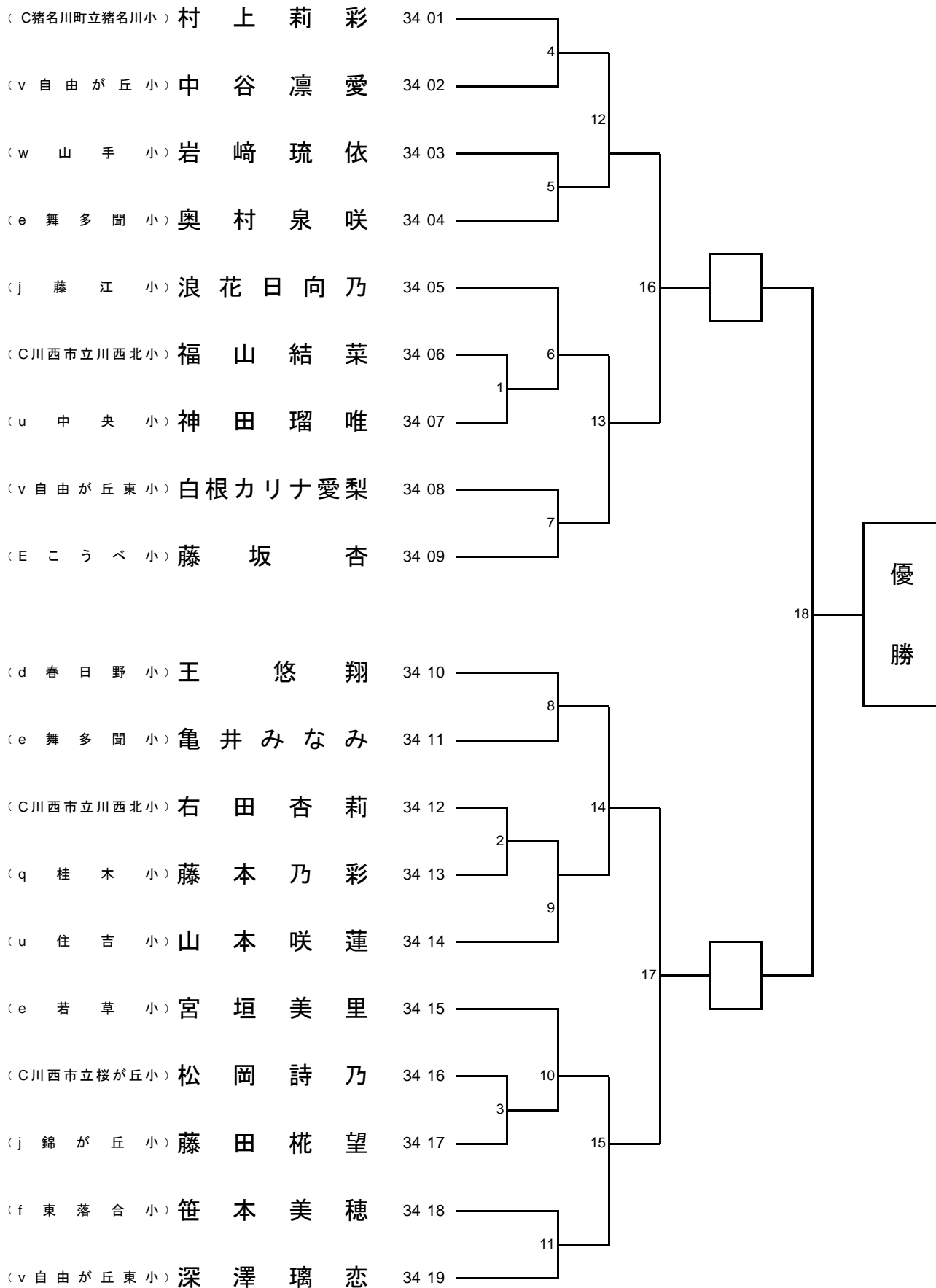

小さい数字が赤

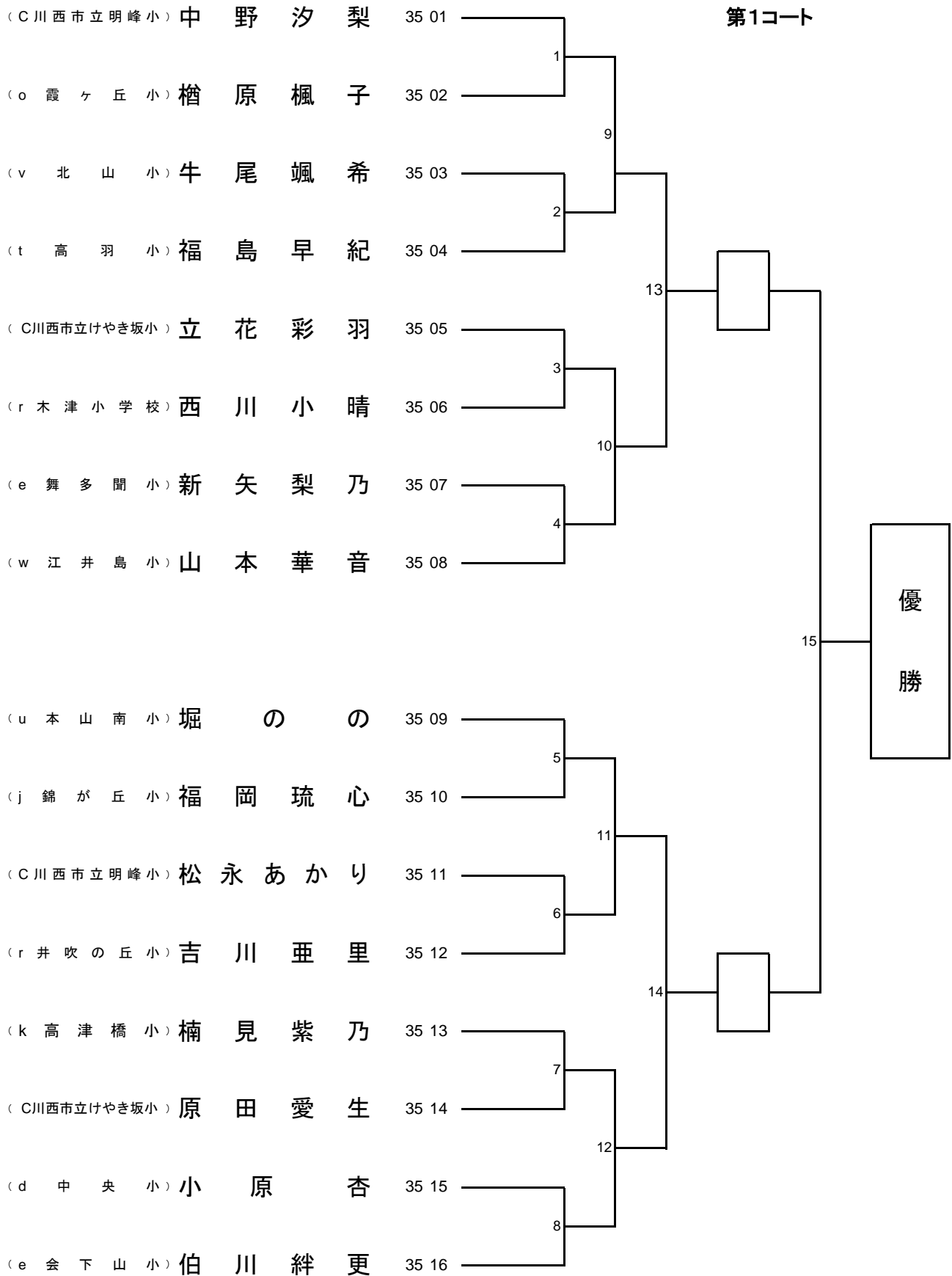

小さい数字が赤

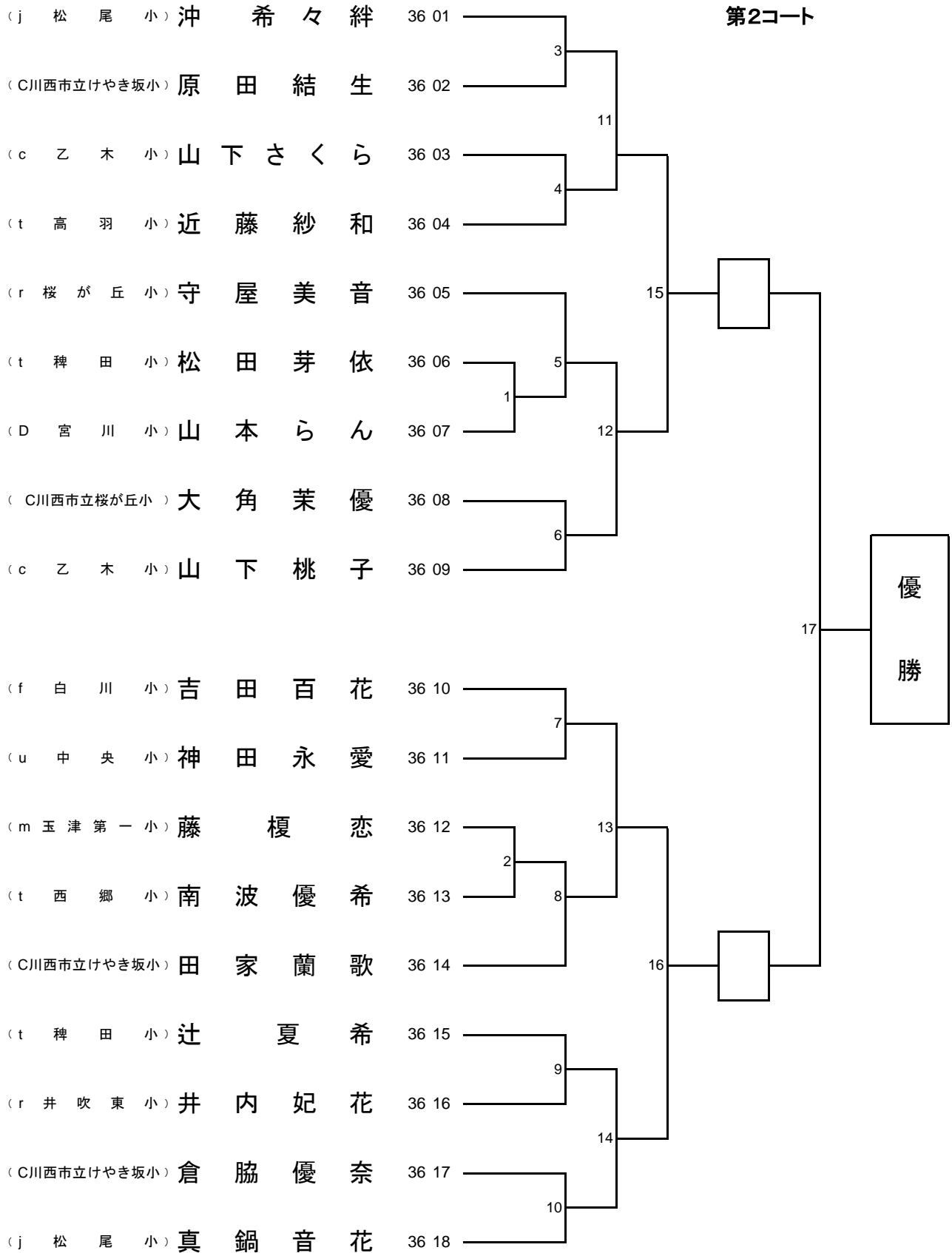

小さい数字が赤

37 中学1年生女子組手競技 賞4 状4

第1コート

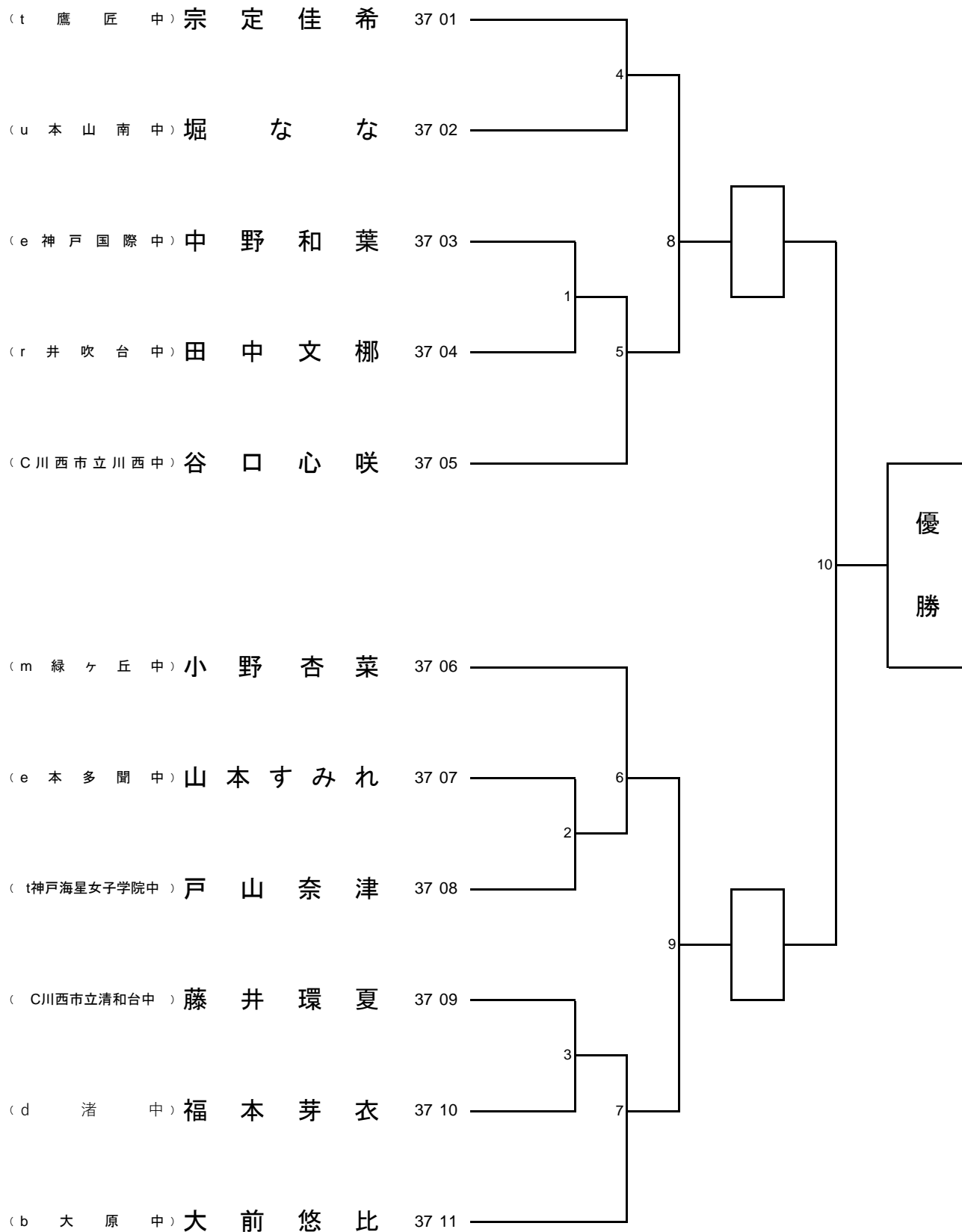

小さい数字が赤

(日本空手道翔道会)	中谷妃凜 山崎檀 ムハンマドターシャ
(C剛柔流大修会一心館B)	鍋木吉 中川理人 大角茉優
(青栄館)	藤田真央美 藤坂央杏
(五誓会東灘A)	増田美咲 岡嶋哲平 赤尾春哉
(常德道場A)	辻智基 関葵生成 東晃
(チームボンバーズB)	内村優成 高田琉朗 田中颯次
(日本空手道勇義館A)	奥村亮仁 西村琉海 奥内太丈
(神戸誠友館B)	尾崎颯亮 松尾蒼 笹原朗生

(神戸誠友館A)	堺要太 藤本陽 堺駿
(五誓会東灘B)	守谷昌吟太朗 増田太一 恵比須咲真
(東明空手道クラブ)	柴田治真 柴宮一干 真真翔
(D日本空手道翔空館)	東口宗一郎 山本紘介 山本らん
(チームボンバーズA)	高嶋立稀 太瀧叶夢 田泰雅
(耀心館本部)	吉川道真 和田丈太郎 林優之介
(常德道場B)	山田薫 吉田悠真 山崎遥夢
(C剛柔流大修会一心館A)	松永健佑 戸田悠理 田田琥博
(日本空手道勇義館B)	大谷奏人 川嶋環太郎 横山悠大

小さい数字が赤

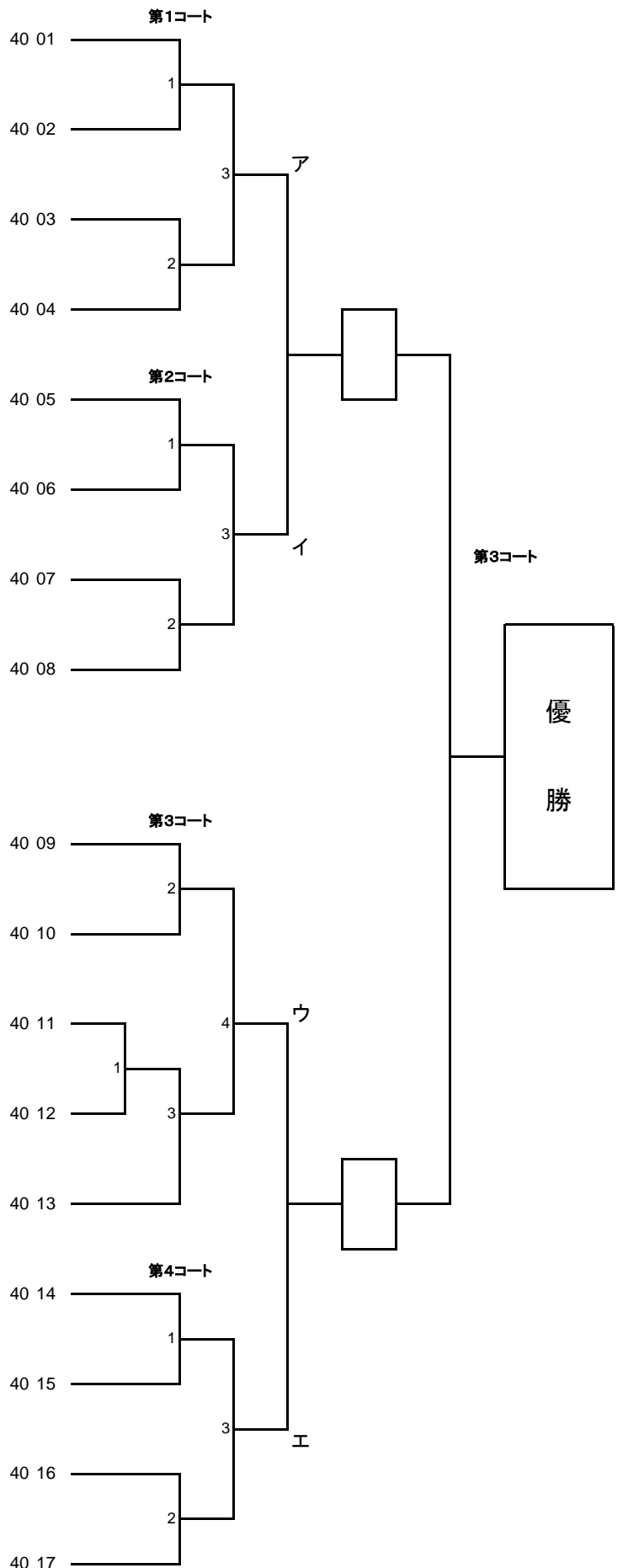

60 高校男女形競技 賞1 状1

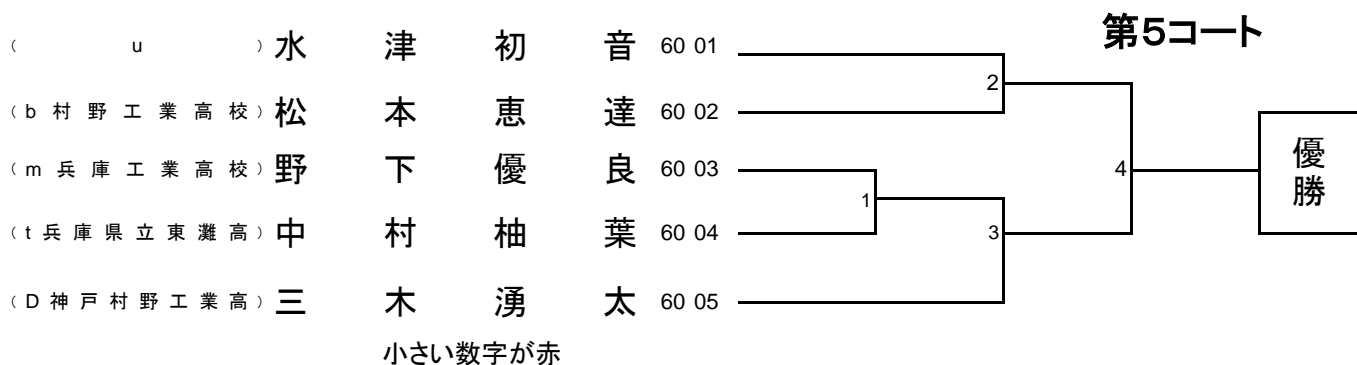

63 マスターズ40代以上男子形競技 賞2 状2

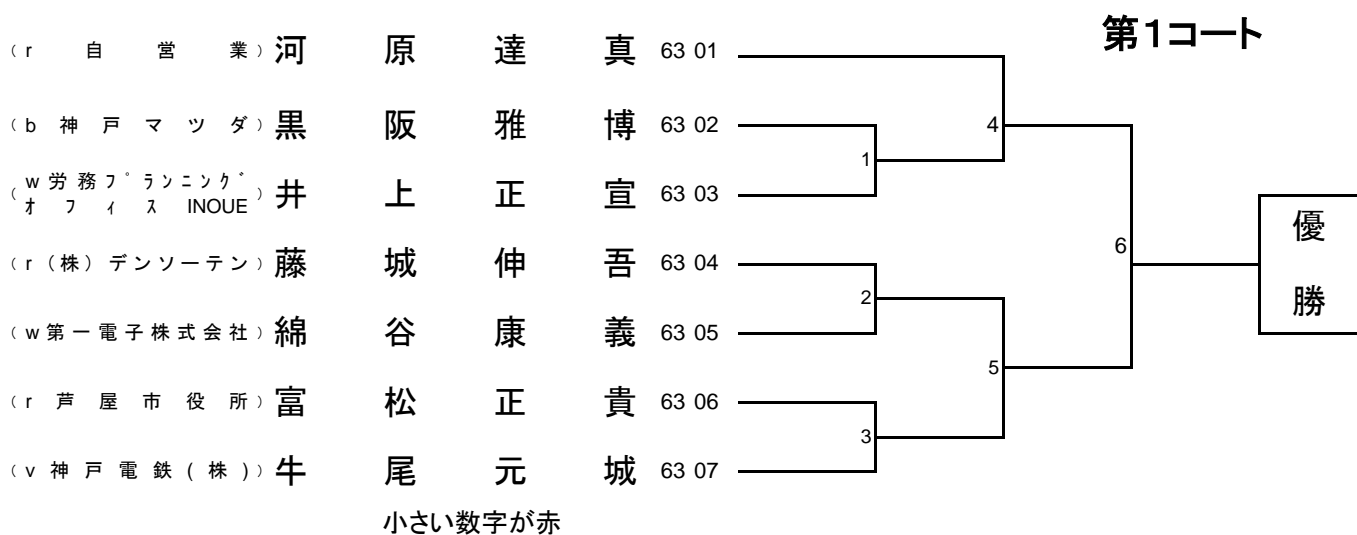

71 一般段外女子形競技 賞2 状2

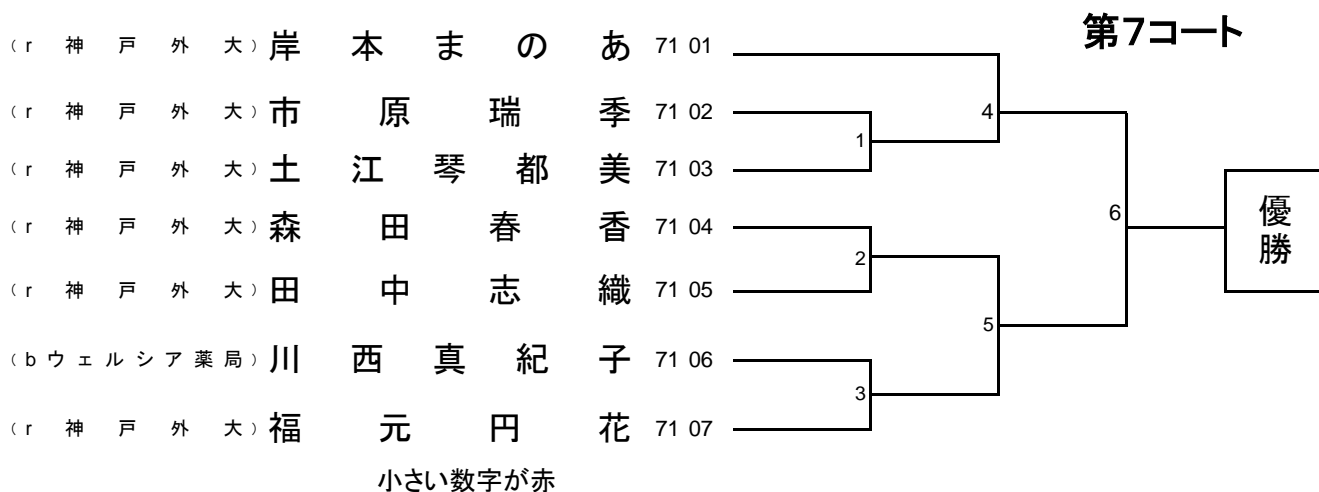

72 一般有段女子形競技 賞1 状1



73 マスターズ女子形競技 賞2 状2

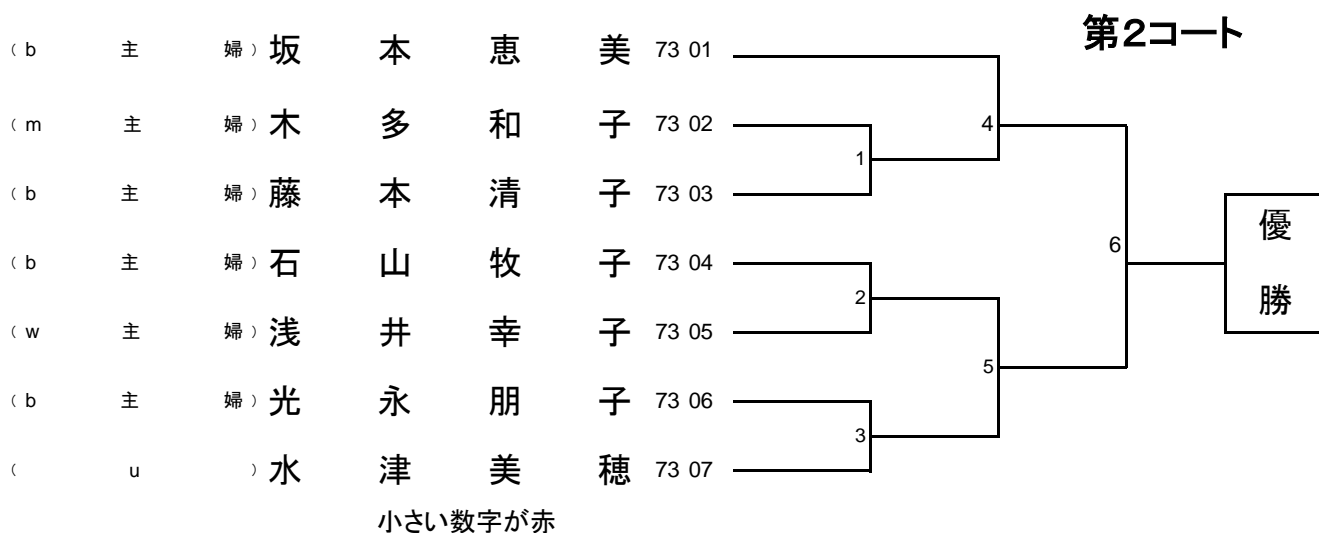

80 高校男子組手競技 賞2 状2

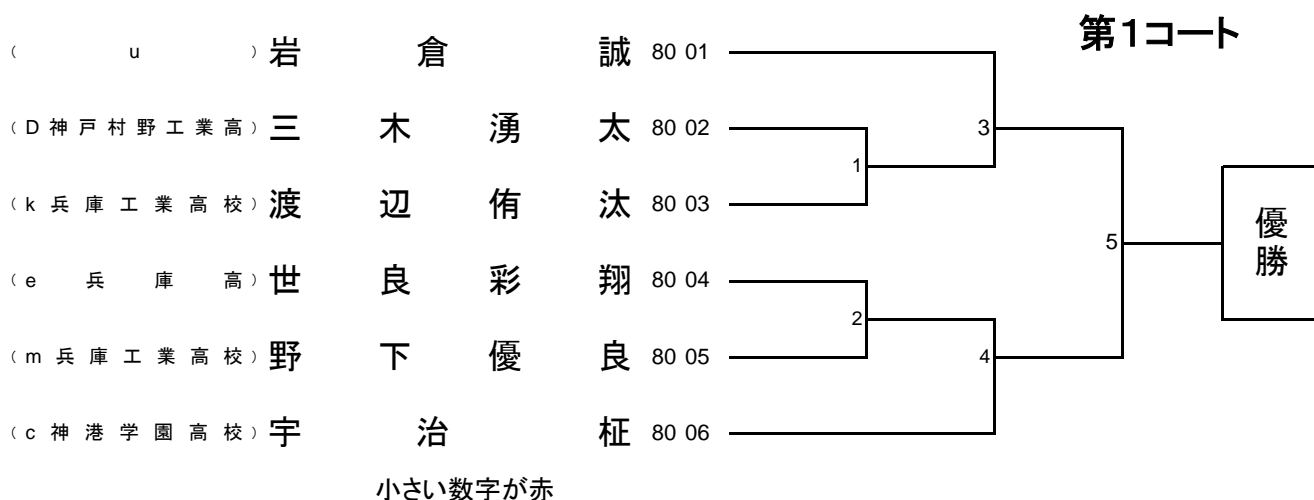

81 一般段外男子組手競技 賞1 状1



82 一般有段男子組手競技 賞1 状1

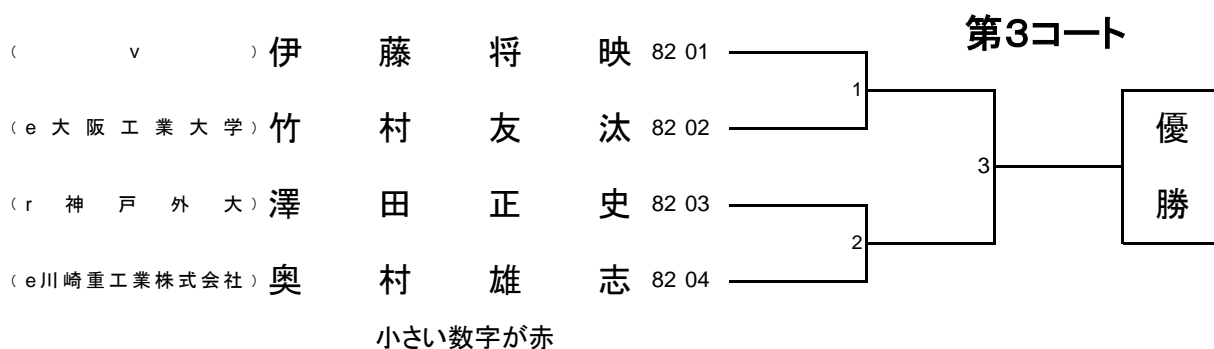

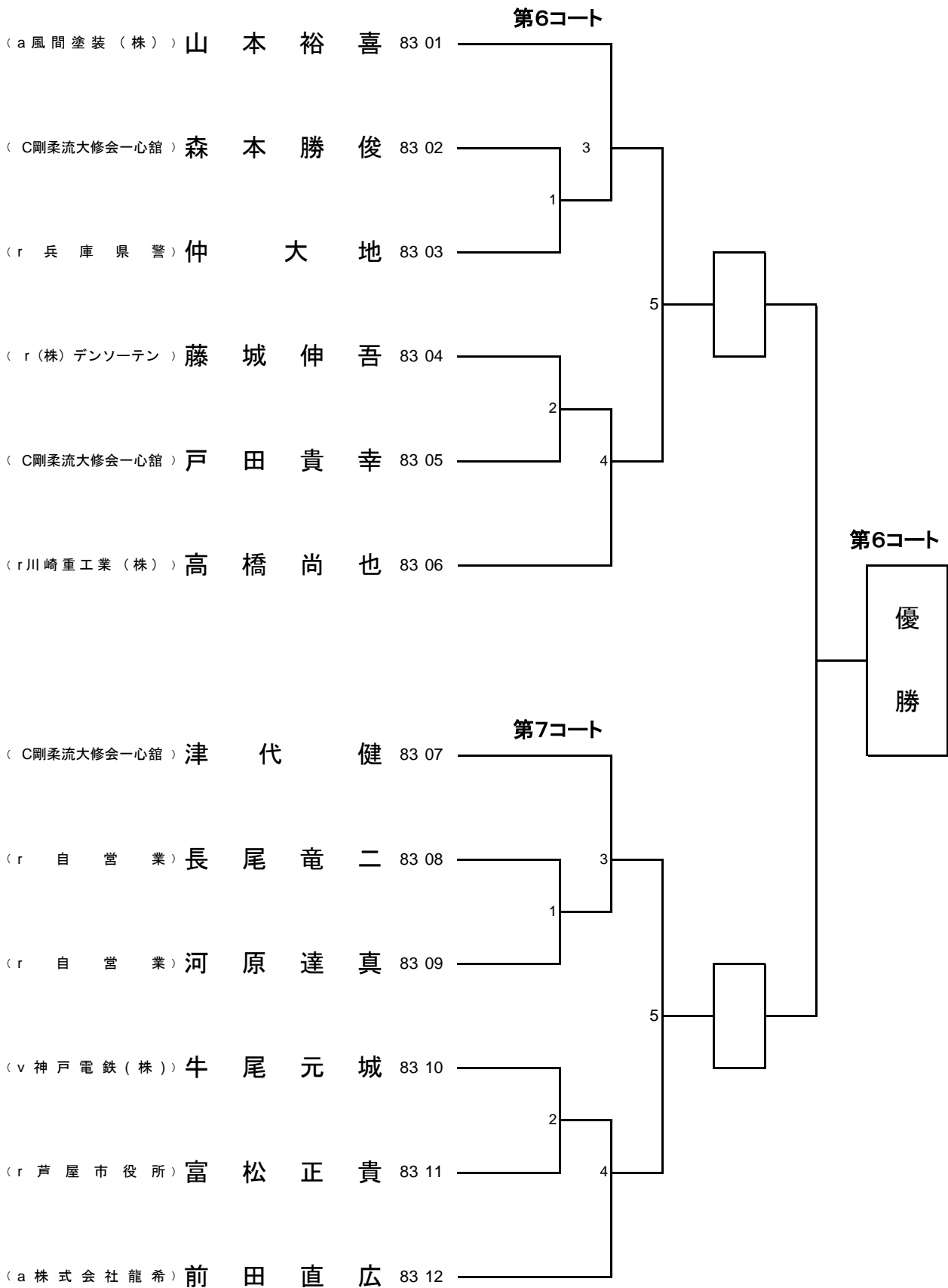

小さい数字が赤

90 高校一般有段女子組手競技 賞1 状1

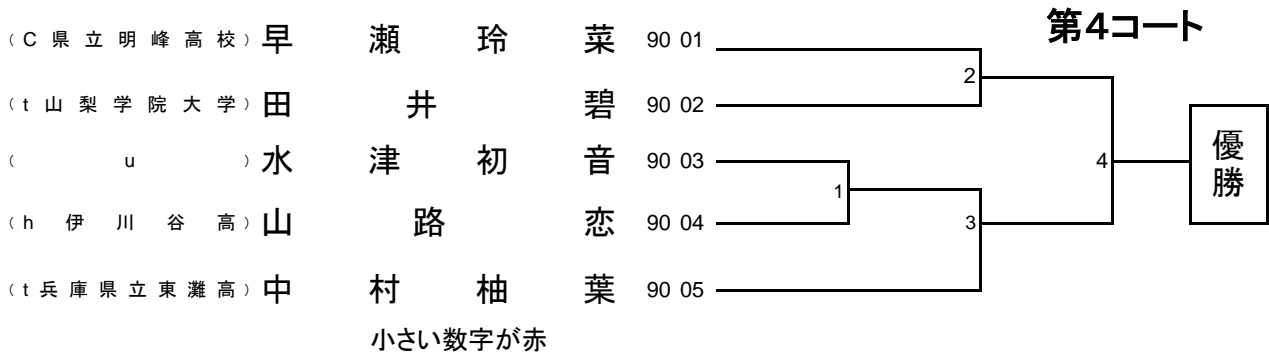

91 一般段外女子組手競技 賞1 状1



93 マスターズ女子組手競技 賞1 状1

