

# 令和4年度兵庫県空手道選手権大会（小学生）の

## 入館方法のご案内と館内でのお願い

4月17日(日)の小学生大会での入館方法及び館内でのお願いです。必ずお守りください。

### <入館方法>

- (1)ご来場時に、まず「①総合受付」へお進みください。
- (2)手指の消毒後、検温を行い、「健康管理チェックシート」に体温をご記入頂き、係員にお渡しください。引換に「入館許可シール」をお渡しします。係員の指示で、確認できるように、服に貼るか、又は必ず所持しておいてください。
- (3)選手・評議員には、お申し出により、ここで、「プログラム」をお渡しします。
- (4)係員の指示により「②入館前待機場所」へ移動して、入館までお待ちください。
- (5)入館時間になりましたら、係員が、③入館誘導をしますので、指示に従って走らずに入館をお願いします。

※館内は、全館指定席ですので、ゆっくりとご入館ください。扉は、向かって右と左を開放します。分かれてご入館ください。左右がわからない場合は、正面玄関に、「座席表」を張り出していますので、あらかじめご確認ください。

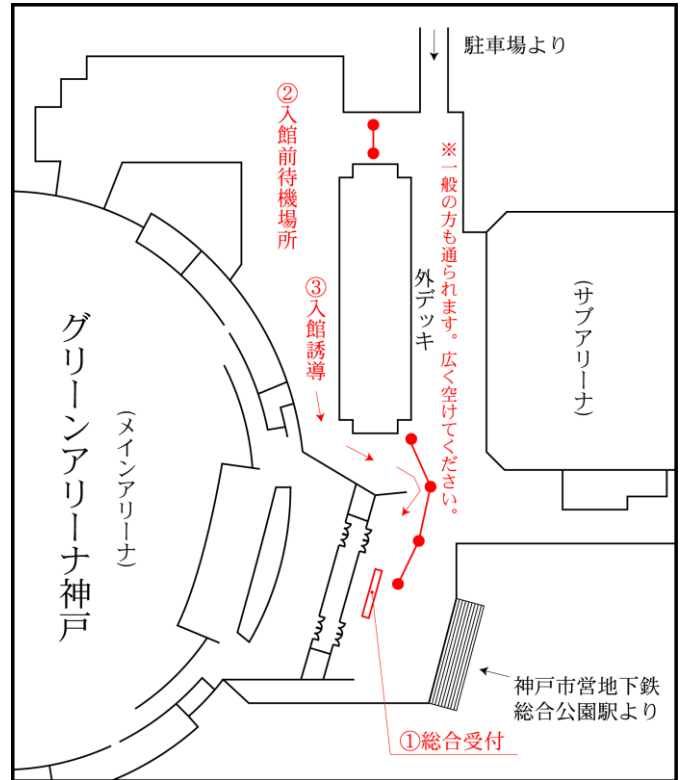

### <館内でのご注意>

- (1)館内では、必ずマスクを着用してください。※鼻だしマスクは禁止です。マスクの効果がありません。
- (2)座席に、着席を禁止する表示が置いてあるところがあります。この表示を外して、着席する許可を得ていますが、帰られる前に、必ず、元に戻してください。
- (3)座席の最前列の前での立見は、完全禁止です。また、館内でのフラッシュによる撮影も、完全禁止です。
- (4)座席での、飲食の許可を得ています。しかし、館内には、一切ごみ箱がありません。飲食後のごみ、自動販売機での飲料缶等も、全て各自で持ち帰ってください。ごみ袋を必ずご持参ください。
- (5)グリーンアリーナ神戸を含み、総合運動公園の敷地内は、全て禁煙です。ご協力をお願いします。
- (6)途中で、館外へ出られる時は、必ず「入館許可シール」をお持ちください。再入館の時に、確認が必要になります。再入館時には、手指消毒を必ず行ってください。
- (7)1階では、一般の利用者の方もおられます。迷惑にならないように、注意してください。

# 兵庫県空手道選手権大会(前期少年大会) 健康管理チェックシート

上記大会の参加について、同意のうえ健康管理チェックシートを提出します。

<参加形態> ※該当に「○」を記載。 ※すべての関係者の方が、それぞれ各1枚の提出が必要です。

( )選手 ・ ( )保護者 ・ ( )評議員 ・ ( )審判員 ・ ( )役員 ・ ( )補助員他
--

健康管理チェックシート 対象者情報		
フリガナ	携帯番号(※選手は、保護者の携帯)	
氏 名	— —	
兵空連No. —	形ゼッケン 番号	組手ゼッケン 番号

※補助員でご参加いただく方は、「評議員の先生の番号」-「補助員」とお書きください。

<大会2週間前からの健康状態> ※健康状態と、3回の検温結果を記入してください。

- 4月3日から、4月16日までに、発熱、喉の痛み、せき、痰、呼吸困難、味覚障害、嗅覚障害、下痢、嘔吐等の症状は、ありましたか。

( )症状が無かった。 ・ ( )症状があった。(内容: )
--------------------------------

4月16日 起床後の検温	℃	4月16日 就寝前の検温	℃		
当日 起床後の検温	℃	会場 入場時の検温	℃	検印	

↑会場入り口で、検温しますので、記入不要です。

- 4月17日の朝に、発熱、喉の痛み、せき、痰、呼吸困難、味覚障害、嗅覚障害、下痢、嘔吐等の症状は、ありましたか。

( )症状が無かった。 ・ ( )症状があった。(内容: )
--------------------------------

<大会2週間前からの体調、及び当日の対応について>

- 4月3日から、4月16日までの間に37.5℃以上が2回以上あった場合は、医療機関にて新型コロナウイルス感染症、インフルエンザウイルス急性感染症、ノロウイルス感染等感染症でないことを確認したうえで、参加してください。(確認されていない場合は、入館をお断りいたします。)
- 当日入口にて検温を行います。1回目に37.5℃以上を計測した方は、時間をおいて2回目を行います。(1人2回まで計測) 原則、37.5℃以上の方は入館をお断りさせていただきます。
- また当日入口にて、喉の痛み、せき、痰、呼吸困難、味覚障害、嗅覚障害、下痢、嘔吐等の異常の有無を確認させていただきます。

<注意事項・本書の取扱いについて>

- ※ 当日、会場または会場周辺においてはマスク着用にご協力ください。また、会場に設置しておりますアルコールでの消毒または、こまめな手洗いをさせていただきますようお願い申し上げます。また、食事をする際は出来る限りの間隔を取り、会話を控えてください。ご協力をよろしくお願い申し上げます。
- ※ 本健康管理チェックシートは、新型コロナウイルス感染症の拡大を防止するため、参加者の健康状態を確認することを目的としております。記入いただいた個人情報については当連盟が適切に取り扱い、参加者の健康状態の把握、来場可否の判断のためのみに利用します。  
但し、当該事業にて感染症患者またはその疑いがある方が発見された場合は、必要な範囲で保健所等に提出することがあります。
- 大会終了から、5月1日までの間に、体調不良を起こし、医療機関にて新型コロナウイルス感染症、インフルエンザウイルス急性感染症、ノロウイルス感染等感染症の疑いがあると判断された時は、速やかに下記の事務局へご連絡をお願いいたします。

<連絡先> 兵庫県空手道連盟 事務局

〒651-0056 神戸市中央区熊内町5-9-19KIC内

TEL 078-891-6651 FAX 078-242-0701 E-Mail:info@hyokuren.jp

※本健康管理チェックシートは、事務局にて1ヶ月保管し、その後シュレッターにて破棄いたします。

# 4月17日(日) コート進行表

※進行時間が変動する事がありますので、試合の進行状況にご注意ください。

会場入場時間 8:45 開始式 9:00

※各競技右下数字は、プログラムのページNo.です。

コート	1	2	3	4	5
	(14) 小4男形ア 1~10 18	(14) 小4男形イ 11~20 18	(14) 小4男形ウ 21~31 19	(14) 小4男形エ 32~41 19	(14) 小4男形オ 42~51 20
	(15) 小5男形ア 1~8 23	(15) 小5男形イ 9~16 23	(15) 小5男形ウ 17~25 23	(15) 小5男形エ 26~33 24	(15) 小5男形オ 34~41 24
	(11) 小1男形アイ 1~8 10	(11) 小1男形ウエ 9~17 10	(11) 小1男形オカ 18~26 11	(11) 小1男形キク 27~34 11	(12) 小2男形アイ 1~13 12
	(13) 小3男形アイ 1~12 15	(13) 小3男形ウエ 13~25 15	(13) 小3男形オカ 26~38 16	(13) 小3男形キク 39~51 16	(24) 小4女形アイ 1~10 36
	(26) 小6女形アイ 1~12 42	(26) 小6女形ウエ 13~25 42	(26) 小6女形オカ 26~38 43	(26) 小6女形キク 39~50 43	(25) 小5女形アイ 1~11 39
	(16) 小6男形ア 1~10 26	(16) 小6男形イ 11~20 26	(16) 小6男形ウ 21~30 27	(16) 小6男形エ 31~40 27	(16) 小6男形オ 41~50 28
※小学4年生~小学6年年生の形の決勝は、早く終了したコートから順次行う。					
	(31) 小1男組手アイ 1~10 45	(31) 小1男組手ウエ 11~21 45	(31) 小1男組手オカ 22~32 46	(31) 小1男組手キク 33~43 46	(32) 小2男組手アイ 1~15 47
	(33) 小3男組手アイ 1~14 51	(33) 小3男組手ウエ 15~29 52	(33) 小3男組手オカ 30~44 53	(33) 小3男組手キク 45~58 54	(44) 小4女組手アイ 1~10 73
	(34) 小4男組手ア 1~11 55	(34) 小4男組手イ 12~23 56	(34) 小4男組手ウ 24~35 56	(34) 小4男組手エ 36~46 57	(34) 小4男組手オ 47~58 57
	(35) 小5男組手ア 1~8 60	(35) 小5男組手イ 9~16 60	(35) 小5男組手ウ 17~24 61	(35) 小5男組手エ 25~32 61	(35) 小5男組手オ 33~40 61
	(45) 小5女組手アイ 1~11 75	(45) 小5女組手ウエ 12~22 76	(45) 小5女組手オカ 23~34 76	(45) 小5女組手キク 35~45 77	(46) 小6女組手アイ 1~12 78
	(36) 小6男組手ア 1~11 63	(36) 小6男組手イ 12~22 64	(36) 小6男組手ウ 23~33 64	(36) 小6男組手エ 34~44 65	(36) 小6男組手オ 45~55 65
※小学4年生~小学6年年生の組手の決勝は、早く終了したコートから順次行う。					

※進行時間が変動する事がありますので、試合の進行状況にご注意ください。

※各競技右下数字は、プログラムのページNo.です。

6		7		8		9		10		コート
(14) 小4男形力 52~62 20	(14) 小4男形キ 63~72 21	(14) 小4男形ク 73~82 21	(23) 小3女形アイウエ 1~15 34	(23) 小3女形オカキク 16~30 35						
(15) 小5男形力 42~50 24	(15) 小5男形キ 51~58 25	(15) 小5男形ク 59~66 25	(22) 小2女形アイウエ 1~16 32	(22) 小2女形オカキク 17~32 33						
(12) 小2男形ウエ 14~27 12	(12) 小2男形オカ 28~41 13	(12) 小2男形キク 42~54 13	(21) 小1女形アイウエ 1~7 31	(21) 小1女形オカキク 8~15 31						
(24) 小4女形ウエ 11~21 36	(24) 小4女形オカ 22~32 37	(24) 小4女形キク 33~42 37	(22) 小2女形 決勝 32	(21) 小1女形 決勝 31						
(25) 小5女形ウエ 12~23 39	(25) 小5女形オカ 24~35 40	(25) 小5女形キク 36~47 40	(12) 小2男形 決勝 14	(11) 小1男形 決勝 10						
(16) 小6男形力 51~60 28	(16) 小6男形キ 61~70 29	(16) 小6男形ク 71~80 29	(23) 小3女形 決勝 34	(13) 小3男形 決勝 17						
※小学4年生~小学6年年生の形の決勝は、早く終了したコートから順次行う。										
(32) 小2男組手ウエ 16~30 48	(32) 小2男組手オカ 31~45 49	(32) 小2男組手キク 46~60 50	(42) 小2女組手アイ 1~14 69	(41) 小1女組手アイウエ 1~16決勝まで 68						
(44) 小4女組手ウエ 11~20 73	(44) 小4女組手オカ 21~31 74	(44) 小4女組手キク 32~41 74	(42) 小2女組手ウエ 15~29 70	(31) 小1男組手 決勝・3決 45						
(34) 小4男組手力 59~70 58	(34) 小4男組手キ 71~82 58	(34) 小4男組手ク 83~93 59	(42) 小2女組手 決勝・3決 69	(32) 小2男組手 決勝・3決 47						
(35) 小5男組手力 41~49 62	(35) 小5男組手キ 50~57 62	(35) 小5男組手ク 58~65 62	(43) 小3女組手アイ 1~13 71	(33) 小3男組手 決勝・3決 51						
(46) 小6女組手ウエ 13~24 79	(46) 小6女組手オカ 25~37 79	(46) 小6女組手キク 38~49 80	(43) 小3女組手ウエ 14~26 72							
(36) 小6男組手力 56~67 66	(36) 小6男組手キ 68~78 66	(36) 小6男組手ク 79~89 67	(43) 小3女組手 決勝・3決 71							
※小学4年生~小学6年年生の組手の決勝は、早く終了したコートから順次行う。										

※形競技は、決勝ラウンド(8選手)で、再度抽選を行い、採点方式で順位を決定する。

11 小学1年生男子形競技

318-X02	川西	多田東小	前田	拓海	11	001	ア
055-X03	神戸	東町小	大山	凜士	11	002	
064-X03	姫路	城北小	安西	晃士	11	003	
217-X01	神戸	駒ヶ林小	五十畑	結翔	11	004	
185-X02	尼崎	園田小	疋谷	海翔	11	005	イ
289-X02	神戸	なぎさ小	守谷	吟太郎	11	006	
057-X01	宝塚	宝塚第一小	森本	琥太郎	11	007	
320-X01	神戸	御影小	柴田	治真	11	008	
115-X06	神戸	西脇小	川嶋	桔平	11	009	ウ
055-X04	神戸	平野小	榎田	大海	11	010	
134-X01	豊岡	五荘小	柴崎	寛大	11	011	
278-X05	三木	緑が丘東小	毛利	統磨	11	012	
101-X01	明石	朝霧小	村上	瑛祐	11	013	エ
286-X05	丹波	北小	高橋	煌	11	014	
055-X13	明石	二見西小	井手	翔	11	015	
217-X02	神戸	白川小	堺	要太	11	016	
046-X01	神戸	板宿小	山口	大誠	11	017	オ
064-X01	姫路	荒川小	山本	朔	11	018	
231-X01	神戸	花谷小	山下	冬真	11	019	
217-X03	神戸	白川小	尾崎	颯亮	11	020	
265-X01	たつの	揖西東小	中村	奏太	11	021	カ
237-X01	明石	貴崎小	高田	立稀	11	022	
318-X08	川西	けやき坂小	木村	優月	11	023	
055-X02	神戸	舞多聞小	安田	悠人	11	024	
278-X06	三木	自由が丘東小	白根	カワシ	11	025	キ
115-X09	神戸	舞多聞小	西	祐摩	11	026	
009-X01	神戸	小部小	鈴木	逞富	11	027	
215-X01	神戸	中央小	小原	隆一郎	11	028	
266-X01	神戸	小東山小	鹿村	洸斗	11	029	ク
165-X01	西宮	山口小	松岡	虎波	11	030	
286-X06	丹波	新井小	谷口	哲大	11	031	
055-X05	神戸	小東山小	小幡	晟也	11	032	
318-X01	川西	川西北小	倉田	空奏絆	11	033	直樹
289-X01	神戸	向洋小	中尾	優斗	11	034	

107-150 高砂 米田西小  
 108-X01 宝塚 安倉小  
 238-287 神戸 高羽小  
 204-X01 姫路 城北小  
 190-131 神戸 井吹東小  
 035-375 姫路 青山小  
 215-063 神戸 御影北小  
 243-067 西宮 用海小  
 231-052 神戸 下畑台小  
 260-X01 尼崎 武庫庄小  
 308-X02 姫路 網干小  
 055-170 神戸 桂木小  
 115-183 神戸 舞多聞小  
 101-232 神戸 小部小  
 349-X01 加古川 氷丘南小  
 022-106 赤穂 御崎小  
 318-X04 川西 多田小  
 308-X04 姫路 大津小  
 286-X01 三木 吉川小  
 115-185 神戸 舞多聞小  
 050-201 宝塚 仁川小  
 215-060 神戸 雲中小  
 238-291 神戸 摩耶小  
 057-073 宝塚 西山小  
 331-077 川西 明峰小  
 115-193 神戸 長坂小  
 055-162 神戸 舞多聞小  
 278-034 三木 自由が丘東小  
 284-044 尼崎 明城小  
 167-125 神戸 高倉台小  
 115-192 神戸 長坂小  
 318-X03 川西 牧の台小  
 204-X02 姫路 広峰小  
 057-077 宝塚 逆瀬台小  
 050-202 西宮 樋ノ口小  
 238-288 神戸 稗田小  
 055-X12 神戸 小東山小  
 113-070 姫路 別所小  
 215-066 神戸 中央小  
 356-X04 西宮 段上小  
 035-X04 姫路 飾磨小  
 054-263 神戸 井吹の丘小  
 238-286 神戸 山の手小  
 154-X03 加西 九会小  
 349-X02 明石 二見西小  
 115-194 神戸 舞多聞小  
 215-062 神戸 なぎさ小  
 286-X02 三木 吉川小  
 308-X03 姫路 八幡小  
 321-094 三田 つつじが丘小  
 231-051 神戸 若草小  
 022-108 赤穂 御崎小  
 185-X04 神戸 藤原台小  
 055-168 神戸 舞多聞小

高橋 和大  
 藤本 咲也  
 吉田 拓真  
 高山 柊二  
 吉本 律輝  
 林 伍星  
 濱崎 健吾  
 奥井 颯佑  
 安部 佑  
 原田 旺次郎  
 橋本 壮志  
 竹内 柚希  
 奥村 亮仁  
 新井 隆大  
 林 昊芽  
 松平 倫太郎  
 計 匡志郎  
 今井 尊琉  
 黒田 琉惺  
 西川 徳  
 岩田 旭陽  
 宰井 弥樹  
 関 維心  
 秋山 拓利  
 松永 健佑  
 伊東 晟太郎  
 許斐 涼介  
 白根 カイオ 遥翔  
 森田 翔瑛  
 堀川 誠一  
 大谷 奏人  
 平石 創真  
 古島 聖仁  
 川内 翔太  
 米田 馴平  
 辻 智基  
 松浦 弘祐  
 中里 稜明  
 陶 威成  
 喜多 智也  
 留岡 蓮虎  
 吉川 道真  
 身内 大地  
 吉岡 春翔  
 朝山 心叶  
 西 巧都  
 吉岡 晴太郎  
 栗栖 蓮  
 北野 政友  
 山本 真大  
 山本 禮乃介  
 吉田 藍音  
 酒井 虎人哉  
 丑田 一翔

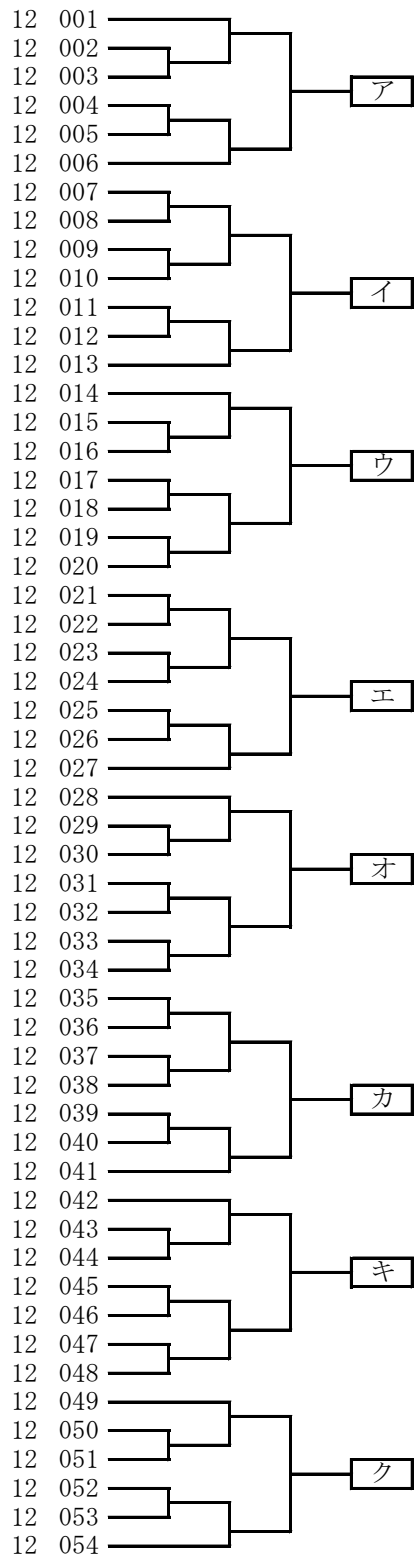

055-155 神戸 名谷小  
 057-X02 宝塚 西山小  
 372-017 神戸 魚崎小  
 115-182 神戸 舞多聞小  
 334-026 神戸 福住小  
 217-X07 神戸 東落合小  
 356-X06 西宮 高木北小  
 320-040 神戸 御影小  
 115-173 神戸 舞多聞小  
 331-073 川西 桜が丘小  
 120-X01 神戸 蓮池小  
 165-X02 西宮 名塩小  
 035-374 姫路 荒川小  
 118-089 伊丹 伊丹小  
 115-X08 神戸 舞多聞小  
 217-X06 神戸 東落合小  
 289-157 明石 神戸大学附属小  
 320-043 神戸 御影小  
 064-176 姫路 手柄小  
 367-018 尼崎 園田南小  
 190-123 明石 錦が丘小  
 349-X04 加古川 氷丘南小  
 050-194 西宮 苦楽園小  
 046-105 神戸 板宿小  
 057-069 宝塚 西山小  
 055-159 神戸 小寺小  
 217-X05 神戸 白川小  
 035-367 姫路 飾磨小  
 242-030 高砂 阿弥陀小  
 057-070 宝塚 西山小  
 318-X05 川西 陽明小  
 356-006 宝塚 仁川小  
 022-X01 赤穂 坂越小  
 088-124 福崎 八千種小  
 260-081 尼崎 武庫東小  
 190-124 明石 錦が丘小  
 115-191 神戸 舞多聞小  
 320-045 神戸 御影小  
 289-158 神戸 魚崎小  
 060-X01 伊丹 緑丘小  
 244-022 三木 緑が丘東小  
 046-100 神戸 板宿小  
 320-042 神戸 御影小  
 055-160 神戸 美賀多台小  
 278-X01 三木 緑が丘東小  
 349-X03 明石 二見西小  
 107-153 加古川 川西小  
 217-X09 神戸 東落合小  
 115-169 神戸 舞多聞小  
 057-068 宝塚 光明小  
 165-316 神戸 ありの台小

中谷 琉偉  
 恩地 王陽  
 瓜谷 凌輔  
 二宮 晴渡  
 高野 鉄生  
 松尾 翠  
 中田 景大  
 神宮 明日飛  
 山本 亜門  
 大角 琢心  
 福井 凜太郎  
 上野 暖和  
 末道 慧之  
 渡邊 哲平  
 坂根 望蒼  
 松尾 蒼  
 下田 恭太朗  
 渡邊 琉生  
 榎谷 綾人  
 吉田 脩真  
 藤田 湊和  
 堀内 悠雅  
 小山 蒼士郎  
 中池 匠  
 樋口 然  
 川西 雄大  
 尾崎 睦隼  
 原田 喜市  
 新保 雄大  
 竹矢 悠真  
 新家 爽太  
 吉本 佳太  
 安田 有吾  
 中塚 心大  
 石野 健太  
 濱松 仁  
 猪澤 蓮大  
 東田 岳  
 竹内 慈  
 岡井 大芽  
 鳴瀧 叶夢  
 加藤 尚隆  
 樽谷 悠希  
 高岡 航丞  
 吉川 朔慈  
 朝山 心翔  
 三浦 碧斗  
 安田 陽希  
 西村 琉海太  
 伊波 大芽  
 南 虎汰

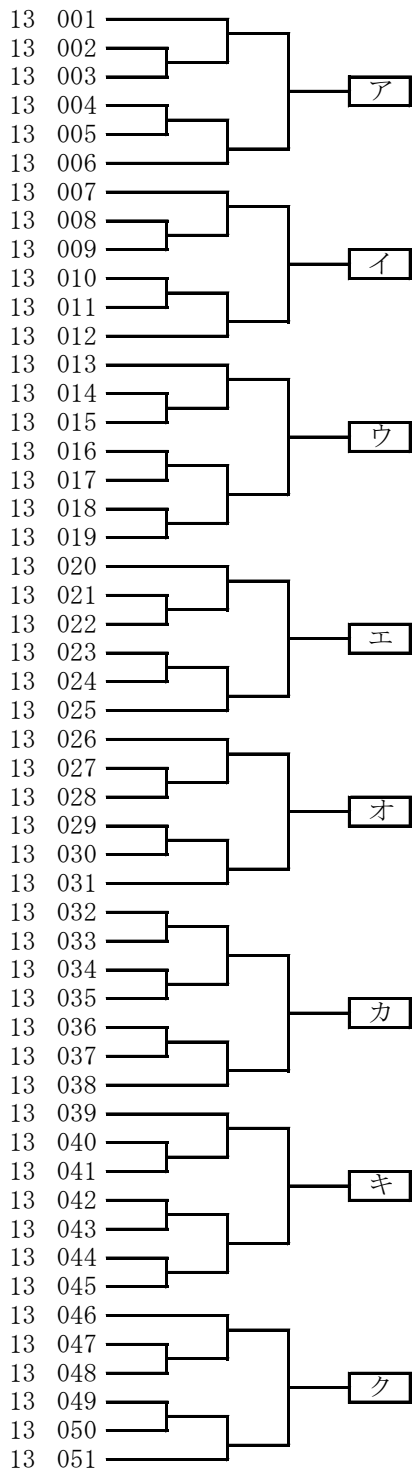

055-147 神戸 竹の台小  
 289-151 神戸 向洋小  
 266-087 神戸 小東山小  
 106-107 加古川 東神吉小  
 115-904 神戸 小東山小  
 035-902 姫路 糸引小  
 349-905 加古川 氷丘南小  
 190-114 明石 魚住小  
 057-064 宝塚 西山小  
 238-282 神戸 稗田小  
 356-001 神戸 北須磨小  
 115-163 神戸 多聞の丘小  
 284-901 尼崎 金楽寺小  
 238-281 神戸 摩耶小  
 265-074 たつの 揖西東小  
 295-901 三木 吉川小  
 101-219 明石 朝霧小  
 022-096 赤穂 高雄小  
 260-077 尼崎 武庫東小  
 064-172 姫路 手柄小  
 238-285 神戸 御影北小  
 308-907 姫路 大津茂小  
 337-014 加古川 氷丘小  
 055-908 神戸 春日台小  
 115-162 神戸 西脇小  
 035-358 姫路 青山小  
 350-901 西宮 甲陽園小  
 057-075 宝塚 宝塚第一小  
 306-071 西宮 南甲子園小  
 046-102 神戸 板宿小  
 009-018 神戸 小部小  
 057-062 宝塚 逆瀬台小  
 286-085 三田 つつじが丘小  
 237-082 明石 貴崎小  
 060-157 尼崎 下坂部小  
 018-099 神戸 本庄小  
 203-252 姫路 網干小  
 278-037 三木 緑が丘東小  
 055-152 神戸 東舞子小  
 185-363 尼崎 下坂部小  
 318-116 伊丹 瑞穂小  
 055-141 神戸 小寺小  
 115-160 神戸 会下山小  
 064-175 姫路 手柄小  
 035-903 姫路 飾磨小  
 204-117 姫路 城西小  
 260-076 尼崎 武庫庄小  
 278-029 神戸 北山小  
 289-159 神戸 住吉小  
 057-072 宝塚 西山小  
 101-222 神戸 舞多聞小  
 238-275 神戸 高羽小  
 122-113 西宮 香櫨園小  
 115-166 神戸 舞多聞小  
 055-139 神戸 小寺小  
 185-903 神戸 藤原台小  
 057-061 宝塚 逆瀬台小  
 308-905 姫路 大津小  
 303-033 明石 人丸小  
 054-252 神戸 桜が丘小  
 060-159 尼崎 小園小  
 035-359 姫路 英賀保小

森脇 大惺  
 増田 太一  
 鹿村 旭翔  
 石田 朝土  
 木之下 輝  
 谷口 奨悟  
 林 俐玖  
 高田 宗汰  
 大平 正親  
 辻 悠里  
 渡邊 慧  
 藤原 鉄平  
 高吉 蒼央  
 関 葵生  
 中村 太晴  
 香下 輝義  
 村上 湊介  
 藪下 夢希  
 李 鐘仁  
 鎌田 眞太郎  
 中村 柊哉  
 山下 莉空  
 中西 琉  
 佐藤 慧  
 川嶋 環太郎  
 飯塚 理人  
 北口 新大  
 松島 遥輝  
 川村 隼翔  
 山口 遼真  
 鈴木 皇輝  
 川内 裕太  
 藤田 蒼祐  
 高田 琉生  
 阿部 遥人  
 前田 幸村  
 岡田 燈人  
 毛利 悠人  
 高橋 慶多  
 安田 啓之介  
 久保田 心  
 渡邊 丈  
 浜村 龍青  
 河野 翔輝  
 留岡 史虎  
 丁坪 良斗  
 原田 紘太郎  
 山崎 權  
 岡嶋 哲平  
 井野 天吾  
 藤田 颯真  
 近藤 司  
 川戸 祐月  
 奥内 丈  
 安藤 銀士  
 酒井 虎之祐  
 小畑 優斗  
 今井 魁飛  
 原田 晴希  
 和田 丈太郎  
 浅田 悠翔  
 南 登羽

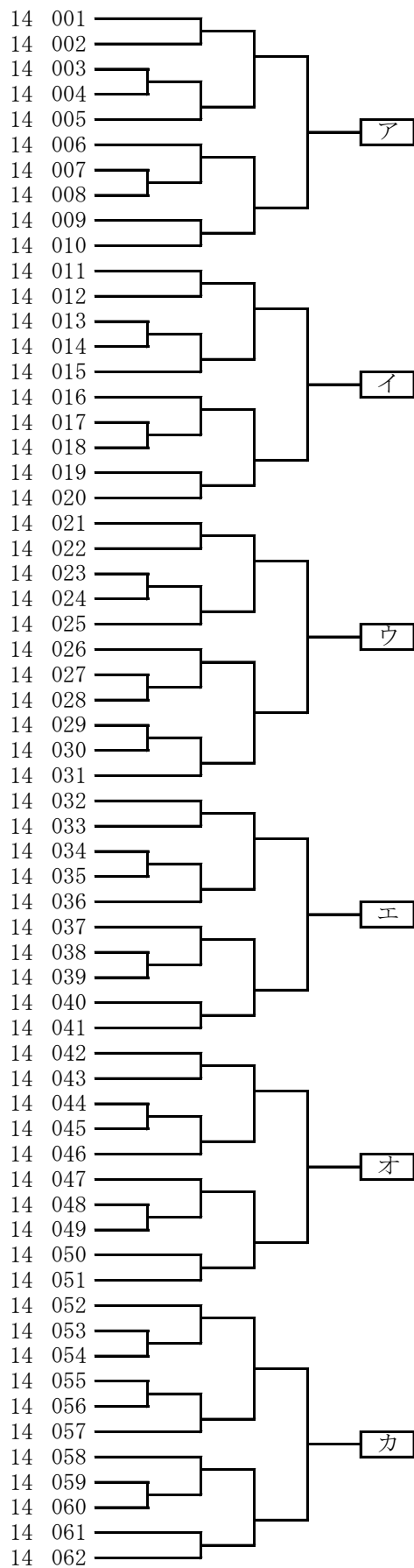



106-100 加古川 西神吉小  
 060-158 尼崎 小園小  
 057-074 宝塚 宝塚第一小  
 115-164 神戸 舞多聞小  
 320-038 神戸 御影小  
 055-914 神戸 小寺小  
 203-250 姫路 白浜小  
 234-105 加古川 八幡小  
 101-220 明石 朝霧小  
 318-907 川西 陽明小  
 295-118 加東 兵庫教育大学附属小  
 115-180 神戸 神戸祇園小  
 351-901 神戸 だいち小  
 238-277 神戸 高羽小  
 153-083 加古川 別府西小  
 035-901 姫路 糸引小  
 243-066 西宮 用海小  
 266-088 神戸 舞多聞小  
 356-907 西宮 段上西小  
 055-140 神戸 小寺小

北野 伊悠  
 松岡 巧  
 高尾 龍  
 岩見 壮琉  
 柴田 匠真  
 安川 明良  
 黒田 源十  
 八代 醒  
 山下 正和  
 松居 拓斗  
 田中 快  
 落合 遥陽  
 林 大雅  
 吉田 悠真  
 小林 蒼空  
 竹中 健人  
 福井 匠  
 西本 創  
 山口 諒  
 小林 凌大

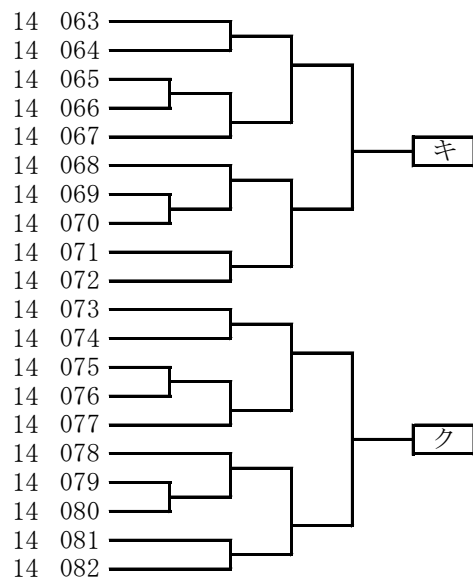

15 小学5年生男子形競技

055-132 神戸 井吹西小  
 342-005 尼崎 立花南小  
 115-153 神戸 舞多聞小  
 278-038 神戸 北山小  
 094-125 三木 緑が丘東小  
 020-061 神戸 高羽小  
 217-066 神戸 白川小  
 237-084 神戸 玉津第一小  
 022-095 赤穂 御崎小  
 106-101 加古川 志方西小  
 115-905 神戸 舞多聞小  
 246-081 姫路 谷内小  
 286-080 三田 つつじが丘小  
 303-031 明石 人丸小  
 165-299 西宮 名塩小  
 035-338 姫路 太市小  
 055-133 神戸 東町小  
 331-072 川西 けやき坂小  
 101-183 神戸 桂木小  
 302-902 明石 山手小  
 050-168 西宮 苦楽園小  
 014-066 伊丹 摂陽小  
 046-101 神戸 板宿小  
 167-117 明石 花園小  
 364-003 小野 河合小  
 165-314 西宮 北六甲台小  
 303-030 明石 人丸小  
 190-108 神戸 井吹東小  
 203-255 たつの 小宅小  
 035-339 姫路 糸引小  
 115-910 神戸 舞多聞小  
 055-171 神戸 桂木小  
 318-109 川西 清和台小  
 055-154 神戸 桂木小  
 289-161 神戸 魚崎小  
 115-152 神戸 舞多聞小  
 107-140 高砂 阿弥陀小  
 265-072 たつの 半田小  
 154-177 加西 北条東小  
 318-108 川西 多田小  
 372-013 神戸 港島学園小

濱澤 慧哉  
 蒲原 凌仁  
 尾崎 陽仁  
 松末 結叶  
 森元 星人  
 空野 龍臣  
 笹原 朗生  
 野下 琉希  
 瀧口 鉄太  
 田中 遥陽  
 吉田 翔生  
 内海 怜恩  
 松山 一步  
 山本 龍生  
 仲石 楓翔  
 藤岡 直宏  
 神川 悟  
 藤井 龍生  
 馬淵 航志  
 境 悠二郎  
 小山 漣太郎  
 国方 陸  
 中池 奏  
 中尾 淳之介  
 片山 志恩  
 亀岡 蓮  
 吉川 諒飛  
 吉本 陽輝  
 新井 徳  
 加岳井 諒  
 入江 湊斗  
 竹内 和翔  
 杉山 奏太  
 原田 湊大  
 小林 海斗  
 横山 大貴  
 谷口 太郎  
 圓尾 豪基  
 那須 幸志郎  
 野田 篤郎  
 笠井 壱星

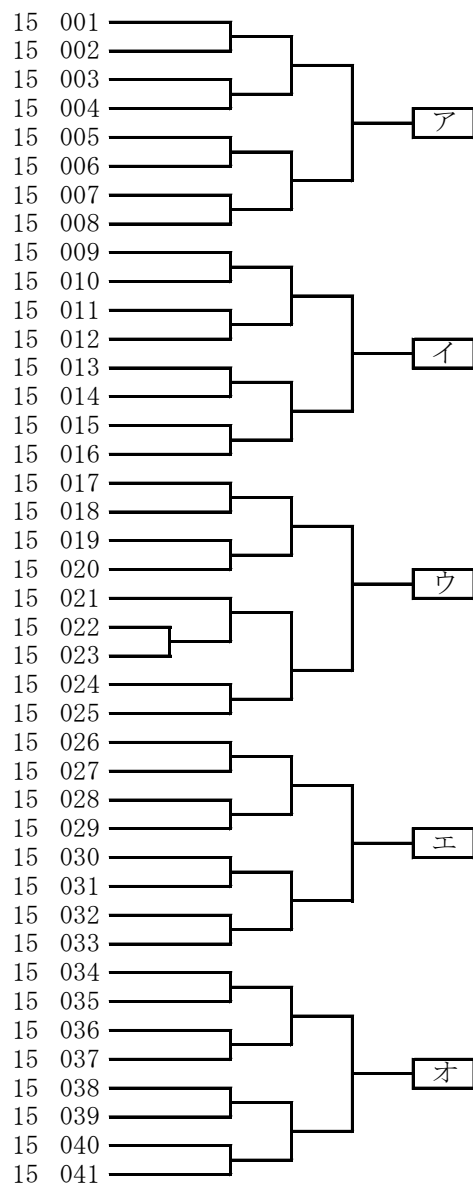

356-908 西宮 段上西小  
 115-151 神戸 舞多聞小  
 238-273 神戸 福住小  
 331-069 川西 けやき坂小  
 175-093 明石 沢池小  
 303-032 明石 人丸小  
 320-037 神戸 御影小  
 349-015 加古川 氷丘南小  
 055-145 神戸 舞多聞小  
 217-065 神戸 白川小  
 278-040 三木 自由ヶ丘東小  
 286-083 三田 けやき台小  
 055-161 神戸 舞多聞小  
 365-005 神戸 祇園小  
 033-211 豊岡 小坂小  
 046-099 神戸 板宿小  
 115-177 神戸 名谷小  
 050-190 西宮 樋ノ口小  
 054-266 神戸 井吹の丘小  
 318-131 西宮 甲東小  
 055-166 神戸 舞多聞小  
 035-337 姫路 大津小  
 161-092 加古川 平岡北小  
 064-185 姫路 城陽小  
 165-283 西宮 北六甲台小

山口 煌  
 河野 修都  
 山根 敏  
 倉脇 慈英  
 立石 英登  
 原田 暁斗  
 柴田 颯真  
 長谷川 瑛心  
 畑 皇成  
 堺 駿太  
 藤岡 大希  
 峯 一輝  
 許斐 柊太  
 岩城 総司  
 井上 琉惺  
 加藤 晴彬  
 横山 悠大  
 稲田 陽人  
 柳瀬 翔瑛  
 米田 篤史  
 畠山 慶士  
 三枝 鳳真  
 兒島 悠  
 野間 陽向  
 宮崎 恭伍

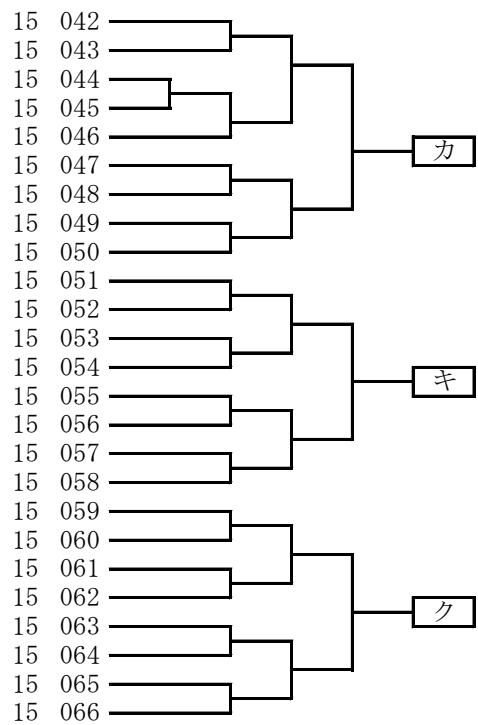

16 小学6年生男子形競技

101-168 神戸 小部東小  
 014-067 伊丹 摂陽小  
 153-X01 加古川 尾上小  
 289-126 神戸 魚崎小  
 321-049 三田 けやき台小  
 035-370 姫路 花田小  
 238-253 神戸 西郷小  
 325-016 神戸 こうべ小  
 328-007 神戸 甲緑小  
 022-102 赤穂 御崎小  
 115-155 神戸 舞多聞小  
 106-106 明石 谷八木小  
 320-032 神戸 御影小  
 081-113 神戸 高丸小  
 348-011 神戸 東灘小  
 331-048 川西 桜が丘小  
 266-086 神戸 舞多聞小  
 055-115 神戸 舞多聞小  
 318-138 川西 多田小  
 094-123 神戸 月が丘小  
 064-180 姫路 荒川小  
 242-032 加古川 尾上小  
 165-331 神戸 西山小  
 265-070 たつの 小宅小  
 115-188 神戸 舞多聞小  
 057-054 宝塚 西山小  
 289-140 神戸 本山第一小  
 113-055 姫路 別所小  
 009-017 神戸 小部小  
 356-X10 西宮 大社小  
 107-152 加古川 川西小  
 231-050 神戸 若草小  
 289-145 神戸 なぎさ小  
 203-242 姫路 網干小  
 350-035 芦屋 山手小  
 115-137 神戸 舞多聞小  
 054-238 神戸 井吹東小  
 122-114 西宮 香櫨園小  
 318-121 川西 多田東小  
 035-327 姫路 手柄小

中谷 慶良  
 谷口 稜介  
 砂田 総  
 恵比須 咲真  
 仲井 隼斗  
 北中 蒼空  
 山崎 遥夢  
 今富 覇統  
 原田 雅也  
 松平 幸之助  
 西村 露乃  
 赤井 煌詩  
 田川 蒼太郎  
 中村 洸太  
 岩本 陽輝  
 米島 蓮大良  
 大藏 侑臣  
 海野 湊  
 栗野 蒼大  
 谷口 蒼空  
 中島 汐音  
 牧野 颯真  
 仲川 遥輝  
 前田 陽翔  
 村田 彪嘉  
 田島 連大  
 赤尾 春哉  
 森下 銀時  
 鈴木 煌翔  
 橋 結人  
 三浦 魁斗  
 山本 悠乃介  
 守谷 昌巴留  
 岡田 琉生  
 永野 太羅  
 河野 伍希  
 西岡 蒼高  
 川戸 祐比  
 金子 凌  
 濱田 祐大

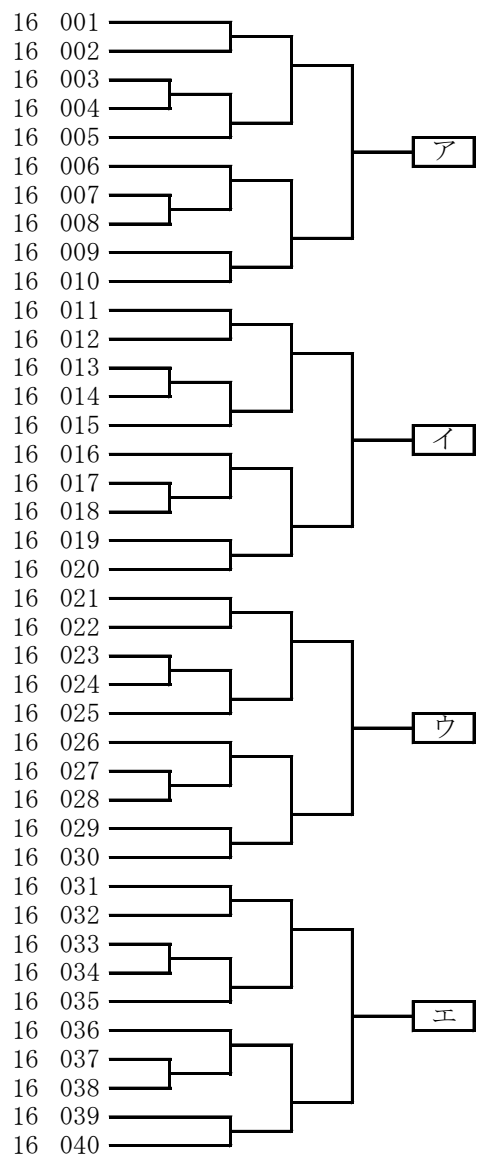

035-348	姫路	糸引小	大野	心大朗	16	041		
033-202	豊岡	田鶴野小	阪根	勇斗	16	042		
356-X09	西宮	段上西小	渡邊	健介	16	043		
115-136	神戸	舞多聞小	岩見	大翔	16	044		
022-107	赤穂	城西小	荒木	陽幸	16	045		
289-162	神戸	魚崎小	小林	蒼門	16	046		
331-040	川西	桜が丘小	奥野	嵐	16	047		
348-008	神戸	美野丘小	今榮	奏	16	048		
286-X11	丹波	崇広小	高橋	駿太郎	16	049		
278-X04	三木	三樹小	ムハンマド	ターシャ	16	050		
115-133	神戸	南落合小	湯山	遼大	16	051		
064-161	姫路	手柄小	檜谷	勇紀	16	052		
320-029	神戸	御影小	神宮	一千翔	16	053		
318-133	川西	多田小	計 誠	士郎	16	054		
118-078	伊丹	伊丹小	福井	湊樹	16	055		
055-123	神戸	小寺小	谷川	泰健	16	056		
113-068	姫路	別所小	中里	稔人	16	057		
083-074	姫路	砥堀小	高田	悠獅	16	058		
190-116	加古川	氷丘南小	宮下	海灯	16	059		
254-019	姫路	津田小	菅原	唯聖	16	060		
115-135	神戸	多聞の丘小	藤井	蓮	16	061		
064-166	姫路	手柄小	鎌田	凌太郎	16	062		
238-256	神戸	稗田小	東 晃	成	16	063		
060-160	伊丹	緑丘小	岡井	純星	16	064		
289-146	神戸	向洋小	中尾	颯太	16	065		
035-326	姫路	城陽小	岡 庵	里	16	066		
165-285	神戸	西山小	木村	瞭汰	16	067		
242-025	加古川	川西小	松本	陸斗	16	068		
361-014	西宮	甲東小	古瀬	陽夕	16	069		
113-061	姫路	別所小	西村	大河	16	070		
246-064	姫路	中寺小	宇治	侑	16	071		
318-130	川西	多田小	上西	冬馬	16	072		
321-099	三田	三田小	瀧下	雄心	16	073		
101-197	神戸	垂水小	近内	悠世	16	074		
181-098	神戸	会下山小	松田	隼人	16	075		
284-046	尼崎	園田小	田村	蒼太郎	16	076		
295-101	神戸	広陵小	須本	拓真	16	077		
050-153	西宮	樋ノ口小	中松	大峨	16	078		
320-033	神戸	御影小	田川	慶太郎	16	079		
054-259	三木	緑が丘小	福井	敢太	16	080		

21 小学1年生女子形競技

298-X01	加古川	鳩里小	橋本	心希	21	001	ア
055-X01	神戸	東町小	大岡	茜	21	002	
331-X09	猪名川	白金小	岡田	望佑	21	003	イ
286-X03	丹波	新井小	小谷	知愛	21	004	
331-X10	川西	川西北小	右田	明日香	21	005	ウ
305-X01	姫路	御国野小	野中	椋	21	006	
055-X06	神戸	桂木小	原田	侑奈	21	007	エ
055-X09	神戸	春日台小	佐藤	多恵	21	008	
101-X02	神戸	桂木小	定本	実依	21	009	オ
286-X04	丹波	崇広小	高橋	千佳	21	010	
308-X01	姫路	大津小	笹岡	心陽	21	011	カ
331-X11	川西	けやき坂小	津代	桜愛	21	012	
064-X02	姫路	荒川小	三ヶ島	杏華	21	013	キ
046-X02	神戸	板宿小	山崎	伊吹	21	014	
185-X01	尼崎	下坂部小	入江	釉生	21	015	ク

22 小学2年生女子形競技

165-327	西宮	北六甲台小	亀岡	紗羅	22	001	ア
289-165	神戸	向洋小	増田	美咲	22	002	
278-X03	三木	広野小	楠原	彩那	22	003	
286-X07	丹波	東小	小山	唯	22	004	
356-X03	西宮	段上西小	松田	いちか	22	005	イ
364-001	加東	滝野東小	服部	桜絢	22	006	
372-019	神戸	魚崎小	福村	彩生	22	007	
185-X05	尼崎	下坂部小	安田	柴乃	22	008	
365-003	神戸	祇園小	岩城	燈	22	009	ウ
055-X07	神戸	有瀬小	小畑	佑月	22	010	
094-129	神戸	月が丘小	谷口	桜彩	22	011	
115-181	神戸	神戸祇園小	落合	咲花	22	012	
278-035	三木	自由が丘小	中谷	妃凜	22	013	エ
238-293	神戸	西郷小	山田	薫	22	014	
286-X08	丹波	崇広小	岩本	空葉	22	015	
054-262	神戸	井吹東小	西岡	采音	22	016	
286-088	三田	つつじが丘小	藤田	寿々	22	017	オ
054-267	神戸	井吹の丘小	木下	幸来	22	018	
356-X01	西宮	段上小	森田	華	22	019	
365-004	神戸	摩耶小	藤田	真央美	22	020	
055-167	神戸	舞多聞小	畠山	奈穂	22	021	カ
289-167	神戸	本山南小	堀	もも	22	022	
185-399	西宮	上が原小	中嶋	光彩	22	023	
265-073	たつの	半田小	圓尾	唯莉	22	024	
050-198	西宮	大社小	櫻田	一禾	22	025	キ
356-X02	西宮	段上小	森田	晴	22	026	
115-X11	神戸	舞多聞小	田村	優菜	22	027	
101-226	神戸	伊川谷小	大湾	妃菜	22	028	
064-X04	姫路	広峰小	渡邊	栞璃	22	029	ク
238-292	神戸	六甲小	樋口	七海	22	030	
289-166	神戸	本山第一小	赤尾	あや乃	22	031	
278-036	神戸	北山小	牛尾	佳怜	22	032	

23 小学3年生女子形競技

364-002	加東	兵庫教育大学附属小	西田	伊都	23	001	ア
050-195	西宮	高木北小	松浦	美貴	23	002	
057-067	宝塚	西山小	門	良奈	23	003	
217-X11	神戸	西落合小	中山	穂香	23	004	
372-018	神戸	稗田小	橋口	紗藍	23	005	イ
147-055	加古川	平岡南小	大保	心	23	006	
165-313	西宮	北六甲台小	金川	杏梨	23	007	
286-X09	丹波	新井小	小谷	愛種	23	008	
154-X02	加西	九会小	平岡	遥陽	23	009	ウ
278-X02	三木	緑が丘東小	岩井	萌々加	23	010	
244-021	神戸	檜野台小	岨手	終佳	23	011	
054-268	神戸	井吹の丘小	中井	あさひ	23	012	
064-X05	姫路	城北小	安西	陽菜子	23	013	エ
046-106	神戸	板宿小	山崎	楓	23	014	
243-065	西宮	用海小	岩脇	果凜	23	015	
054-260	三木	緑が丘小	福井	美月	23	016	
190-122	加古川	平岡東小	山名	莉央	23	017	オ
064-177	姫路	荒川小	三ヶ島	楓菜	23	018	
286-X12	三木	吉川小	島崎	菜々子	23	019	
217-X10	神戸	白川小	門田	希望	23	020	
228-055	神戸	北五葉小	春藤	莉音	23	021	カ
050-196	西宮	樋ノ口小	松本	桃佳	23	022	
101-218	神戸	伊川谷小	佐伯	彩里	23	023	
265-071	たつの	小宅小	前田	凜	23	024	
328-008	神戸	甲緑小	原田	歩実	23	025	キ
113-064	姫路	別所小	森下	一華	23	026	
318-X06	川西	川西北小	倉田	瑛音絆	23	027	
018-X01	神戸	魚崎小	山田	莉依花	23	028	
022-100	赤穂	御崎小	瀧口	美子	23	029	ク
185-382	伊丹	桜台小	宮崎	理和子	23	030	

24 小学4年生女子形競技

254-021 姫路 津田小  
 055-164 神戸 小寺小  
 342-008 尼崎 立花南小  
 115-172 神戸 舞多聞小  
 050-191 西宮 樋ノ口小  
 185-366 尼崎 下坂部小  
 318-134 川西 けやき坂小  
 055-176 神戸 東町小  
 190-115 明石 藤江小  
 289-160 神戸 中央小  
 096-083 神戸 桂木小  
 337-016 高砂 米田小  
 083-073 姫路 野里小  
 286-084 三田 つつじが丘小  
 331-X07 川西 川西北小  
 284-047 尼崎 園田小  
 238-276 神戸 山の手小  
 055-X11 神戸 小東山小  
 107-145 高砂 米田西小  
 165-332 神戸 西山小  
 278-028 三木 自由が丘小  
 337-015 高砂 米田小  
 165-X03 神戸 ありの台小  
 046-098 神戸 五位の池小  
 278-031 三木 自由が丘東小  
 094-126 神戸 月が丘小  
 185-362 尼崎 園田小  
 101-X03 神戸 桂木小  
 055-143 神戸 舞多聞小  
 289-150 神戸 住吉小  
 057-060 宝塚 西山小  
 204-114 姫路 城東小  
 318-137 川西 多田小  
 331-074 猪名川 猪名川小  
 284-043 尼崎 明城小  
 165-X04 神戸 鹿の子台小  
 234-107 加古川 上荘小  
 278-027 三木 自由が丘東小  
 238-280 神戸 こうべ小  
 190-117 明石 錦が丘小  
 055-163 神戸 小寺小  
 237-083 神戸 玉津第一小

菅原 光梨  
 新名 彩加  
 中本 佳希  
 奥村 泉咲  
 中松 琉南  
 入江 結夢  
 井上 春花  
 浅野 夏生  
 浪花 日向乃  
 神田 瑠唯  
 藤本 乃彩  
 喜多山 慧  
 黒田 夢里  
 陳 欣怡  
 右田 杏莉  
 田村 ひなた  
 前田 陽咲  
 松浦 莉央  
 高橋 理子  
 仲川 紗菜  
 中谷 凜愛  
 喜多山 凜  
 勝江 綺麗  
 鳥井 千優  
 深澤 璃恋  
 谷口 心絆  
 疋谷 彩愛  
 定本 衣央  
 丑田 紗咲  
 山本 咲蓮  
 中島 望菜  
 岩見 早夏  
 栗野 夏帆  
 村上 莉彩  
 丸山 結愛  
 高橋 姫依  
 藤井 優月  
 白根 カリナ 愛梨  
 藤坂 杏  
 藤田 桃望  
 森 雫月  
 野下 姫奈

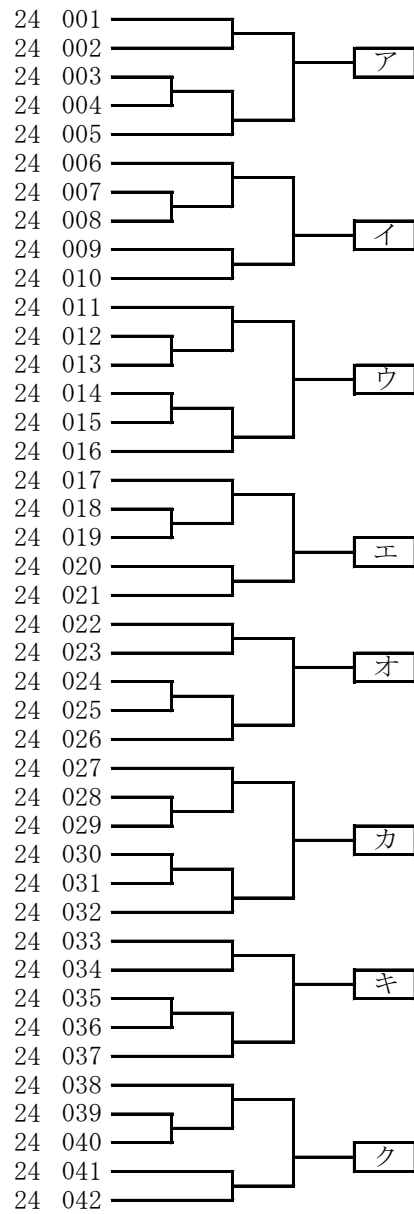

25 小学5年生女子形競技

190-107 明石 錦が丘小  
 165-307 神戸 ありの台小  
 101-229 神戸 西舞子小  
 159-063 小野 小野小  
 064-173 姫路 荒川小  
 115-146 神戸 会下山小  
 349-014 加古川 氷丘南小  
 286-086 三田 つつじが丘小  
 325-034 神戸 こうべ小  
 289-168 神戸 本山南小  
 331-X04 川西 けやき坂小  
 054-228 神戸 井吹の丘小  
 238-272 神戸 成徳小  
 260-087 尼崎 武庫東小  
 278-032 神戸 北山小  
 286-078 三田 つつじが丘小  
 185-344 尼崎 杭瀬小  
 350-031 西宮 広田小  
 331-071 川西 川西小  
 165-X05 西宮 山口小  
 204-102 姫路 広峰小  
 035-341 姫路 大津小  
 064-168 姫路 荒川小

福岡 琉心  
 南 小華  
 藤原 亜子  
 福本 真希  
 三ヶ島 柚葉  
 伯川 絆更  
 見野 未来  
 川尻 真凜  
 大槻 瑠美  
 堀 の  
 原田 愛生  
 吉川 亜里  
 福島 早紀  
 宮久保 柑奈  
 牛尾 颯希  
 田中 瑛茉  
 豊川 莉央  
 井上 あかり  
 水谷 仁美  
 長澤 瑚子  
 高尾 紗希  
 蜂谷 嘉咲來  
 畑中 優那

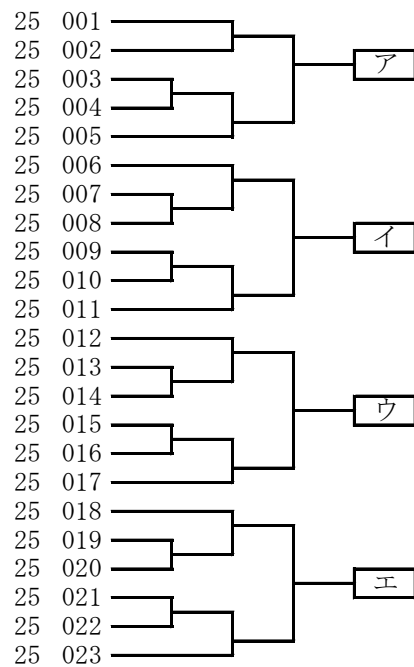

101-188 明石 大久保南小  
 260-085 尼崎 武庫庄小  
 331-088 川西 明峰小  
 088-123 福崎 八千種小  
 094-128 三木 緑が丘小  
 289-153 西宮 甲陽園小  
 286-077 三田 つつじが丘小  
 185-380 西宮 上ヶ原小  
 342-007 尼崎 立花南小  
 244-001 神戸 北山小  
 064-167 姫路 四郷小  
 238-260 神戸 高羽小  
 281-093 神戸 唐櫃小  
 115-154 神戸 舞多聞小  
 185-348 尼崎 長洲小  
 286-X10 丹波 北小  
 331-X05 川西 けやき坂小  
 055-175 明石 二見西小  
 057-056 宝塚 光明小  
 107-137 高砂 阿弥陀小  
 064-179 姫路 荒川小  
 035-350 姫路 高浜小  
 234-112 加古川 氷丘小  
 165-284 西宮 北六甲台小

曾田 さくら  
 小林 来未  
 松永 あかり  
 中塚 心葉  
 松永 茅亜  
 羽柴 碧音  
 神谷 咲希  
 中嶋 美月  
 野口 稟華  
 三上 旭  
 郷原 莉音  
 木原 優花  
 西向 千珠  
 新矢 梨乃  
 佐藤 綾香  
 高橋 凜  
 立花 彩羽  
 井手 翼  
 伊波 茉莉  
 西田 美結  
 山本 華音  
 三木 さつき  
 杉田 美純  
 金川 花梨

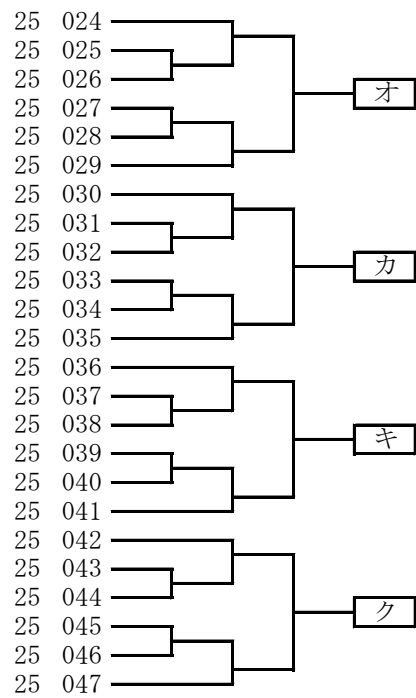

26 小学6年生女子形競技

367-017 尼崎 下坂部小  
 165-295 西宮 北六甲台小  
 185-369 西宮 名塩小  
 055-X10 神戸 小東山小  
 238-269 神戸 稗田小  
 046-097 神戸 板宿小  
 356-003 西宮 段上西小  
 320-039 神戸 御影小  
 217-X12 神戸 白川小  
 122-107 神戸 乙木小  
 055-146 神戸 竹の台小  
 050-170 神戸 関西国際学園初等部  
 166-X05 尼崎 わかば西小  
 035-357 姫路 青山小  
 055-117 神戸 東町小  
 101-201 神戸 出合小  
 106-102 加古川 東神吉南小  
 321-048 三田 つつじが丘小  
 064-164 姫路 四郷小  
 372-010 神戸 港島学園小  
 238-257 神戸 稗田小  
 190-120 神戸 松尾小  
 055-124 神戸 名谷小  
 057-058 宝塚 西山小  
 050-154 西宮 樋ノ口小  
 165-287 神戸 ありの台小  
 289-154 神戸 中央小  
 055-174 神戸 美賀多台小  
 013-159 芦屋 精道小  
 050-187 尼崎 武庫東小  
 153-071 加古川 別府西小  
 238-259 神戸 西郷小  
 101-190 神戸 西舞子小  
 055-153 神戸 東舞子小  
 306-070 西宮 南甲子園小  
 113-063 加古川 平岡南小  
 014-068 伊丹 撰陽小  
 203-241 姫路 白浜小

宮本 心晴  
 江上 加里菜  
 岡田 彩愛  
 松浦 結奈  
 松田 芽依  
 江川 市華  
 松浦 千夏  
 阪尾 葵  
 吉田 百花  
 山下 さくら  
 森脇 理葵  
 杉本 紗良  
 小番 つくし  
 飯塚 向葵  
 大山 愛友奈  
 櫻井 希咲  
 伊藤 芽良  
 山本 奈美  
 郷原 陽菜  
 楊 向日葵  
 辻 夏希  
 真鍋 音花  
 中谷 優七  
 秋山 真利奈  
 松本 琉花  
 松岡 愛莉  
 神田 永愛  
 高岡 春帆  
 岩本 百夏  
 松下 想奈  
 小林 陽向  
 南波 優希  
 中川 璃紗  
 高橋 明日香  
 川村 有咲  
 小西 柚  
 鎌田 華穂  
 藤田 埜瑠

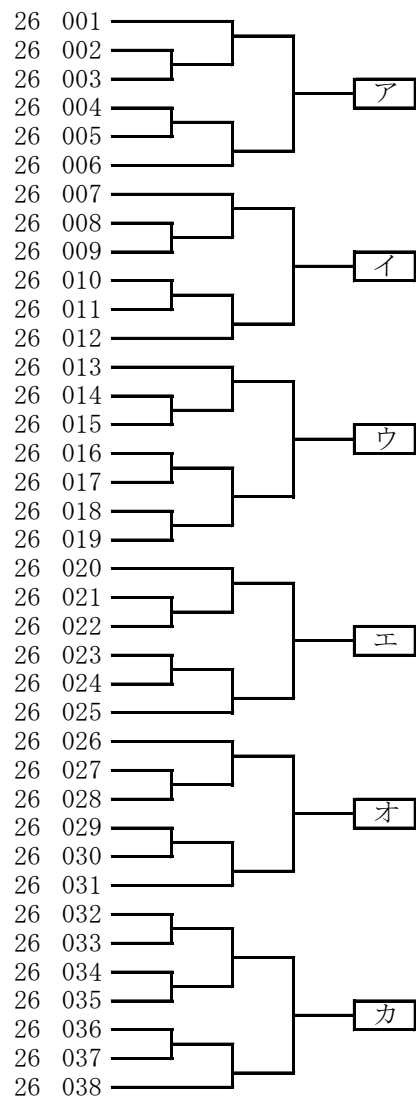

166-110 尼崎 わかば西小  
 190-118 神戸 松尾小  
 185-318 尼崎 下坂部小  
 094-124 三木 緑が丘東小  
 325-039 神戸 山の手小  
 238-255 神戸 高羽小  
 057-055 宝塚 宝塚第一小  
 122-108 神戸 乙木小  
 318-139 川西 陽明小  
 331-X03 川西 けやき坂小  
 050-165 西宮 樋ノ口小  
 055-118 神戸 小東山小

宮崎 勝羽  
 沖 希々絆  
 入江 幸虹  
 森元 奏理  
 平村 柚菜  
 近藤 紗和  
 森本 あかり  
 山下 桃子  
 松居 凜花  
 原田 結生  
 稲田 千佳子  
 森 美糸

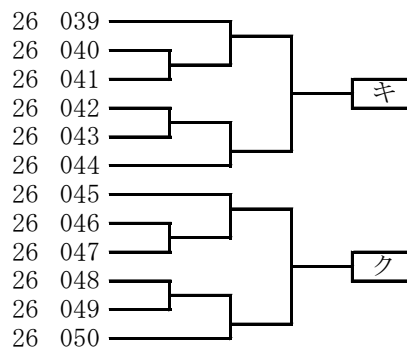

31 小学1年生男子組手競技

165-X01 西宮 山口小  
 321-X01 三田 ゆりのき台小  
 046-X01 神戸 板宿小  
 360-X01 尼崎 潮小  
 215-X01 神戸 中央小  
 318-X01 川西 川西北小  
 115-X01 神戸 神戸祇園小  
 064-X01 姫路 荒川小  
 229-X01 伊丹 天神川小  
 055-X13 明石 二見西小  
 055-X05 神戸 小東山小  
 286-X05 丹波 北小  
 289-X02 神戸 なぎさ小  
 134-X01 豊岡 五荘小  
 217-X03 神戸 白川小  
 237-X01 明石 貴崎小  
 115-X09 神戸 舞多聞小  
 055-X02 神戸 舞多聞小  
 347-X01 神戸 六甲アイランド小  
 320-X01 神戸 御影小  
 278-X05 三木 緑が丘東小  
 360-X02 尼崎 下坂部小  
 055-X04 神戸 平野小  
 115-X06 神戸 西脇小  
 318-X08 川西 けやき坂小  
 266-X01 神戸 小東山小  
 231-X01 神戸 花谷小  
 265-X01 たつの 揖西東小  
 217-X02 神戸 白川小  
 101-X01 明石 朝霧小  
 009-X01 神戸 小部小  
 286-X06 丹波 新井小  
 055-X03 神戸 東町小  
 217-X01 神戸 駒ヶ林小  
 057-X01 宝塚 宝塚第一小  
 161-X01 加古川 平岡北小  
 115-X07 神戸 南落合小  
 064-X03 姫路 城北小  
 318-X02 川西 多田東小  
 278-X06 三木 自由が丘東小  
 229-X02 宝塚 安倉小  
 185-X02 尼崎 園田小  
 289-X01 神戸 向洋小

松岡 虎波  
 奥田 然  
 山口 大誠  
 井本 葵  
 小原 隆一郎  
 倉田 空奏絆  
 佐々木 悠心  
 山本 朔  
 藤原 一尋  
 井手 翔  
 小幡 晟也  
 高橋 煌  
 守谷 吟太郎  
 柴崎 寛大  
 尾崎 颯亮  
 高田 立稀  
 西 祐摩  
 安田 悠人  
 別府 祐誠  
 柴田 治真  
 毛利 統磨  
 久保田 桜心  
 櫛田 太海  
 川嶋 桔平  
 木村 優月  
 鹿村 洗斗  
 山下 冬真  
 中村 奏太  
 堺 要太  
 村上 瑛祐  
 鈴木 逞富  
 谷口 哲大  
 大山 凜士  
 五十畑 結翔  
 森本 琥太郎  
 斉藤 稜太郎  
 湯山 岳  
 安西 晃士  
 前田 拓海  
 白根 カワシ 直樹  
 安部 晴信  
 疋谷 海翔  
 中尾 優斗

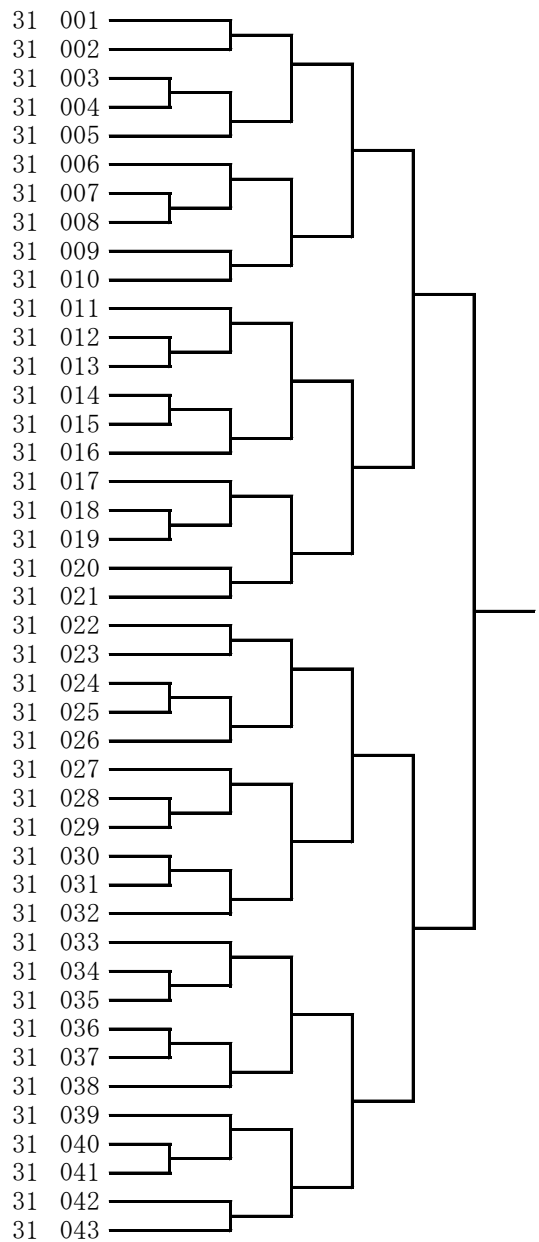

055-168	神戸	舞多聞小	丑田	一翔	32	001
190-131	神戸	井吹東小	吉本	律輝	32	002
284-044	尼崎	明城小	森田	翔瑛	32	003
308-X04	姫路	大津小	今井	尊琉	32	004
115-194	神戸	舞多聞小	西	巧都	32	005
122-X01	神戸	下畑台小	藤原	碧	32	006
318-132	川西	けやき坂小	岸本	日々輝	32	007
050-201	宝塚	仁川小	岩田	旭陽	32	008
265-077	たつの	小宅小	上田	康介	32	009
238-287	神戸	高羽小	吉田	拓真	32	010
215-062	神戸	なぎさ小	吉岡	晴太郎	32	011
204-X02	姫路	広峰小	古島	聖仁	32	012
022-106	赤穂	御崎小	松平	倫太郎	32	013
271-X01	神戸	玉津第一小	谷掛	清志郎	32	014
349-X02	明石	二見西小	朝山	心叶	32	015
231-052	神戸	下畑台小	安部	佑	32	016
321-094	三田	つつじが丘小	山本	真大	32	017
154-X03	加西	九会小	吉岡	春翔	32	018
356-X05	西宮	広田小	國貞	颯	32	019
115-185	神戸	舞多聞小	西川	徳	32	020
278-034	三木	自由が丘東小	白根	カイオ 遥翔	32	021
229-078	宝塚	安倉北小	川田	啓斗	32	022
238-286	神戸	山の手小	身内	大地	32	023
360-016	尼崎	下坂部小	久保田	好誠	32	024
055-170	神戸	桂木小	竹内	柚希	32	025
057-073	宝塚	西山小	秋山	拓利	32	026
161-085	稲美	天満小	足立	咲磨	32	027
215-063	神戸	御影北小	濱崎	健吾	32	028
115-192	神戸	長坂小	大谷	奏人	32	029
331-077	川西	明峰小	松永	健佑	32	030
115-183	神戸	舞多聞小	奥村	亮仁	32	031
204-X01	姫路	城北小	高山	柊二	32	032
101-232	神戸	小部小	新井	隆大	32	033
321-095	三田	三田小	瀧下	央晟	32	034
057-077	宝塚	逆瀬台小	川内	翔太	32	035
215-060	神戸	雲中小	宰井	弥樹	32	036
108-X01	宝塚	安倉小	藤本	咲也	32	037
271-125	神戸	玉津第一小	佐藤	卓実	32	038
318-X03	川西	牧の台小	平石	創真	32	039
055-X12	神戸	小東山小	松浦	弘祐	32	040
231-051	神戸	若草小	山本	禮乃介	32	041
022-108	赤穂	御崎小	吉田	藍音	32	042
243-067	西宮	用海小	奥井	颯佑	32	043
238-288	神戸	稗田小	辻	智基	32	044
050-202	西宮	樋ノ口小	米田	馴平	32	045
318-X04	川西	多田小	計	匡志郎	32	046
238-291	神戸	摩耶小	関	維心	32	047
166-X07	尼崎	わかば西小	中原	心翔	32	048
054-263	神戸	井吹の丘小	吉川	道真	32	049
161-084	加古川	野口北小	矢野	颯人	32	050
115-193	神戸	長坂小	伊東	晟太郎	32	051
122-X02	神戸	下畑台小	矢部	遥人	32	052
107-150	高砂	米田西小	高橋	和夫	32	053
167-125	神戸	高倉台小	堀川	誠一	32	054
321-097	三田	三輪小	清原	恵介	32	055
215-066	神戸	中央小	陶	威成	32	056
349-X01	加古川	氷丘南小	林	昊芽	32	057
308-X02	姫路	網干小	橋本	壮志	32	058
113-070	姫路	別所小	中里	稜明	32	059
055-162	神戸	舞多聞小	許斐	涼介	32	060



057-070 宝塚 西山小  
 318-X05 川西 陽明小  
 165-316 神戸 ありの台小  
 217-X06 神戸 東落合小  
 320-042 神戸 御影小  
 022-X01 赤穂 坂越小  
 115-182 神戸 舞多聞小  
 347-X02 神戸 向洋小  
 190-123 明石 錦が丘小  
 242-030 高砂 阿弥陀小  
 101-208 神戸 桂木小  
 254-X01 姫路 津田小  
 055-155 神戸 名谷小  
 349-X04 加古川 氷丘南小  
 057-069 宝塚 西山小  
 244-022 三木 緑が丘東小  
 115-170 神戸 舞多聞小  
 217-X05 神戸 白川小  
 320-045 神戸 御影小  
 356-006 宝塚 仁川小  
 289-158 神戸 魚崎小  
 120-X01 神戸 蓮池小  
 334-025 神戸 福住小  
 046-105 神戸 板宿小  
 231-X02 神戸 花谷小  
 029-184 神戸 なぎさ小  
 372-017 神戸 魚崎小  
 115-191 神戸 舞多聞小  
 298-040 神戸 井吹西小  
 320-040 神戸 御影小  
 115-X08 神戸 舞多聞小  
 321-081 三田 武庫小  
 165-X02 西宮 名塩小  
 334-026 神戸 福住小  
 055-159 神戸 小寺小  
 331-073 川西 桜が丘小  
 115-173 神戸 舞多聞小  
 020-059 神戸 本山第二小  
 035-367 姫路 飾磨小  
 107-153 加古川 川西小  
 349-X03 明石 二見西小  
 154-X04 加西 北条小  
 057-068 宝塚 光明小  
 217-X09 神戸 東落合小  
 064-176 姫路 手柄小  
 217-X07 神戸 東落合小  
 356-007 西宮 上ヶ原小  
 055-160 神戸 美賀多台小  
 367-018 尼崎 園田南小  
 271-123 神戸 玉津第一小  
 046-100 神戸 板宿小  
 029-182 神戸 住吉小  
 318-129 川西 緑台小  
 289-157 明石 神戸大学附属小  
 320-043 神戸 御影小  
 050-194 西宮 苦楽園小  
 057-X02 宝塚 西山小  
 115-169 神戸 舞多聞小

竹矢 悠真  
 新家 爽太  
 南 虎汰  
 松尾 蒼  
 樽谷 悠希  
 安田 有吾  
 二宮 晴渡  
 田中 大智  
 藤田 湊和  
 新保 雄大  
 馬渕 琉志  
 大塚 理久  
 中谷 琉偉  
 堀内 悠雅  
 樋口 然  
 鳴瀧 叶夢  
 中野 亮隆  
 尾崎 睦隼  
 東田 岳  
 吉本 佳太  
 竹内 慈  
 福井 凜太郎  
 堀家 彰仁  
 中池 匠  
 大森 永翔  
 中野 煌巳  
 瓜谷 凌輔  
 猪澤 蓮大  
 河野 大翔  
 神宮 明日飛  
 坂根 望  
 上仲 蓮太  
 上野 暖生  
 高野 鉄生  
 川西 雄大  
 大角 琢心  
 山本 亜門  
 水野 杏時  
 原田 喜市  
 三浦 碧斗  
 朝山 心翔  
 東山 聖  
 伊波 大芽  
 安田 陽希  
 檜谷 綾人  
 松尾 翠  
 西山 瑛  
 高岡 航丞  
 吉田 脩真  
 竹安 慶一郎  
 加藤 尚隆  
 横山 瞭真  
 林 晴翔  
 下田 恭太郎  
 渡邊 琉生  
 小山 蒼士郎  
 恩地 王陽  
 西村 琉海太

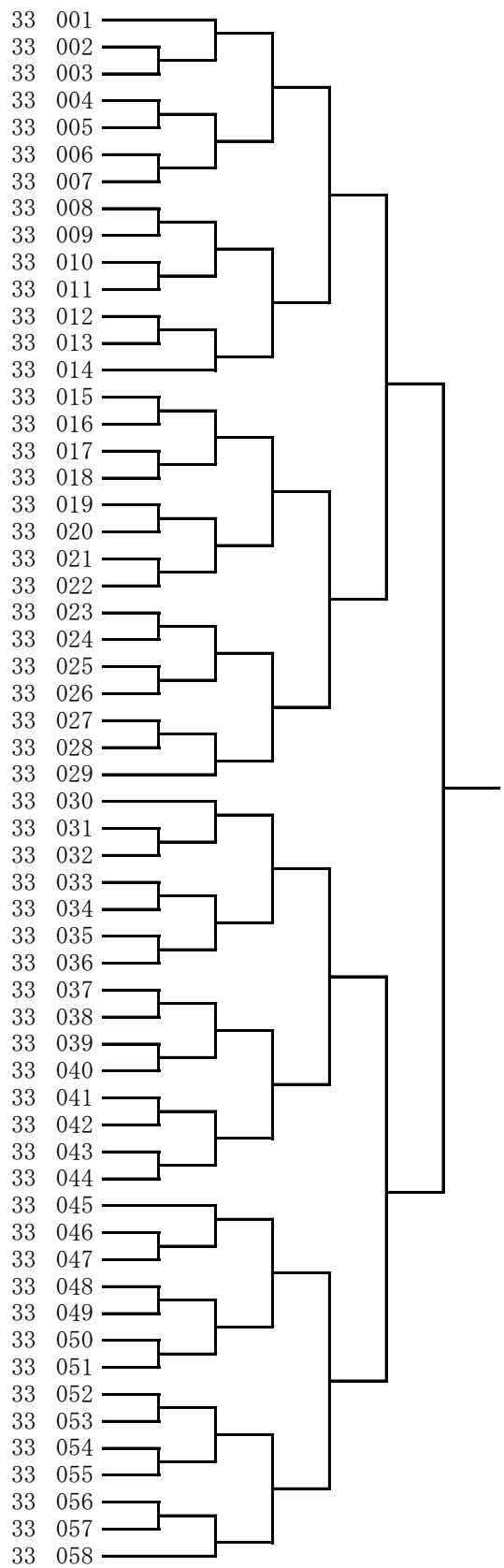

318-119	川西	清和台南小	岸本	瑛太	34	001
064-172	姫路	手柄小	鎌田	眞太郎	34	002
348-016	神戸	美野丘小	三村	朔矢	34	003
115-180	神戸	神戸祇園小	落合	遥陽	34	004
009-018	神戸	小部小	鈴木	皇輝	34	005
106-100	加古川	西神吉小	北野	伊悠	34	006
284-X01	尼崎	金楽寺小	高吉	蒼央	34	007
289-151	神戸	向洋小	増田	太一	34	008
331-056	川西	けやき坂小	戸田	悠理	34	009
101-220	明石	朝霧小	山下	正和	34	010
349-X05	加古川	氷丘南小	林 俐	玖	34	011
035-358	姫路	青山小	飯塚	理人	34	012
238-285	神戸	御影北小	中村	柗哉	34	013
018-099	神戸	本庄小	前田	幸村	34	014
115-163	神戸	多聞の丘小	藤原	鉄平	34	015
161-086	稲美	天満小	富田	周侍	34	016
337-017	加古川	鳩里小	藪下	学叶	34	017
186-X01	姫路	英賀保小	家氏	爽志	34	018
321-105	三田	弥生小	笠谷	奏翔	34	019
055-140	神戸	小寺小	小林	凌大	34	020
360-017	尼崎	潮小	三田	理人	34	021
166-X02	尼崎	大庄小	川上	陽大	34	022
057-075	宝塚	宝塚第一小	松島	遥輝	34	023
203-252	姫路	網干小	岡田	燈人	34	024
266-088	神戸	舞多聞小	西本	創	34	025
054-252	神戸	桜が丘小	和田	丈太郎	34	026
055-147	神戸	竹の台小	森脇	丈惺	34	027
271-118	神戸	玉津第一小	佐藤	晴仁	34	028
166-X03	尼崎	大庄小	磯方	暖	34	029
057-061	宝塚	逆瀬台小	小畑	優斗	34	030
115-162	神戸	西脇小	川嶋	環太郎	34	031
238-281	神戸	摩耶小	関 葵	生	34	032
022-096	赤穂	高雄小	藪下	夢希	34	033
153-083	加古川	別府西小	小林	蒼空	34	034
331-X02	川西	けやき坂小	橋口	瑳久	34	035
185-363	尼崎	下坂部小	安田	啓之介	34	036
278-037	三木	緑が丘東小	毛利	悠人	34	037
057-062	宝塚	逆瀬台小	川内	裕太	34	038
295-100	神戸	桜の宮小	横山	空	34	039
115-164	神戸	舞多聞小	岩見	壮琉	34	040
029-180	神戸	上筒井小	林 晴	太	34	041
265-074	たつの	揖西東小	中村	太晴	34	042
055-152	神戸	東舞子小	高橋	慶多	34	043
046-102	神戸	板宿小	山口	遼真	34	044
101-231	神戸	筑紫が丘小	滝澤	太陽	34	045
321-075	三田	ゆりのき台小	奥田	碧	34	046

055-139 神戸 小寺小  
 331-054 川西 けやき坂小  
 161-088 稲美 天満小  
 360-018 尼崎 潮小  
 289-159 神戸 住吉小  
 266-087 神戸 小東山小  
 101-222 神戸 舞多聞小  
 278-029 神戸 北山小  
 321-074 宝塚 西谷小  
 057-064 宝塚 西山小  
 115-160 神戸 会下山小  
 350-X01 西宮 甲陽園小  
 057-072 宝塚 西山小  
 318-X07 川西 陽明小  
 122-113 西宮 香櫨園小  
 064-175 姫路 手柄小  
 321-079 三田 武庫小  
 351-X01 神戸 だいいち小  
 295-118 加東 兵庫教育大学附属小  
 306-071 西宮 南甲子園小  
 115-X04 神戸 小東山小  
 238-277 神戸 高羽小  
 166-X04 尼崎 わかば西小  
 237-082 明石 貴崎小  
 320-038 神戸 御影小  
 260-076 尼崎 武庫庄小  
 203-250 姫路 白浜小  
 234-105 加古川 八幡小  
 238-275 神戸 高羽小  
 055-141 神戸 小寺小  
 321-104 神戸 長尾小  
 318-116 伊丹 瑞穂小  
 161-087 稲美 天満小  
 057-074 宝塚 宝塚第一小  
 243-066 西宮 用海小  
 106-107 加古川 東神吉小  
 034-072 神戸 舞多聞小  
 295-X01 三木 吉川小  
 238-282 神戸 稗田小  
 337-014 加古川 氷丘小  
 055-X14 神戸 小寺小  
 101-219 明石 朝霧小  
 348-012 神戸 東灘小  
 190-114 明石 魚住小  
 331-X06 川西 けやき坂小  
 317-062 太子 石海小  
 115-166 神戸 舞多聞小

安藤 銀士  
 中川 理人  
 足立 遼士  
 二宮 晴輝  
 岡嶋 哲平  
 鹿村 旭翔  
 藤田 颯真  
 山崎 權  
 今中 奏太  
 大平 正親  
 浜村 龍青  
 北口 新大  
 井野 天吾  
 松居 拓斗  
 川戸 祐月  
 河野 翔輝 亜  
 児玉 昇  
 林 大雅  
 田中 快  
 川村 隼翔  
 木之下 輝  
 吉田 悠真  
 小番 広翔  
 高田 琉生  
 柴田 匠真  
 原田 紘太郎  
 黒田 源十  
 八代 醒 晴  
 近藤 司  
 渡邊 丈  
 松山 莉生  
 久保田 心  
 富森 大地  
 高尾 龍  
 福井 匠  
 石田 朝土  
 大濱 維心  
 香下 輝義  
 辻 悠里  
 中西 琉  
 安川 明良  
 村上 湊介  
 岩本 龍輝  
 高田 宗汰  
 津代 煌生  
 山下 陽向  
 奥内 丈

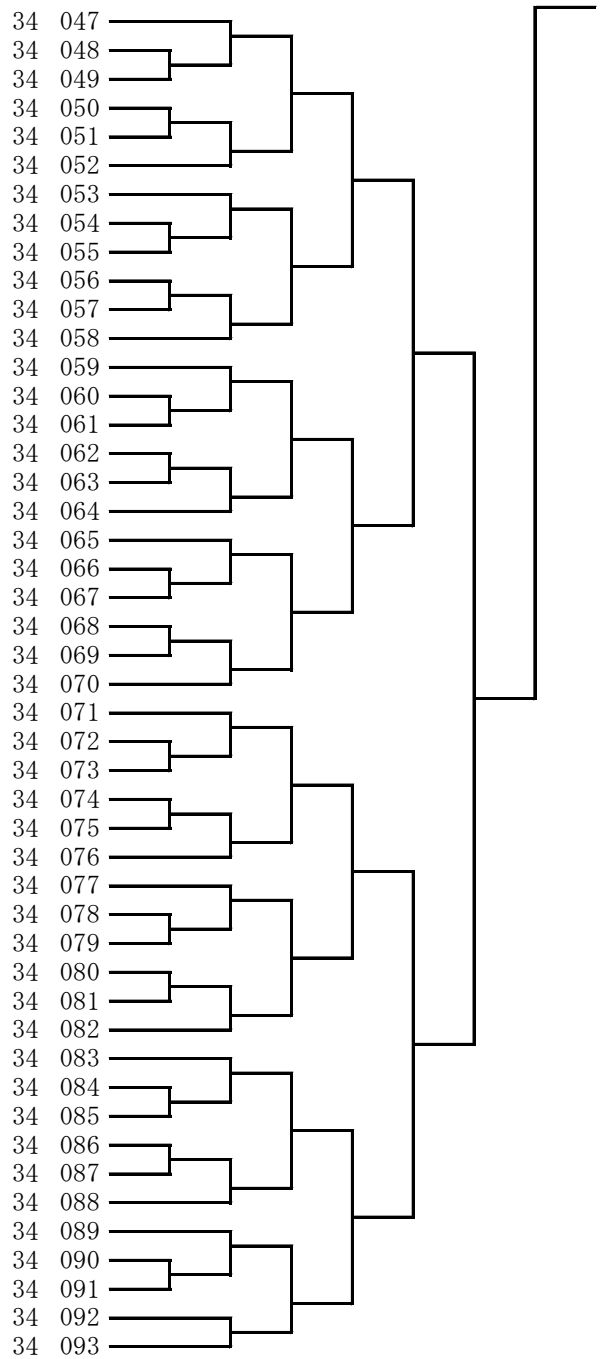

318-109	川西	清和台小	杉山	奏太	35	001
029-181	神戸	上筒井小	紘田	健豊	35	002
365-005	神戸	祇園小	岩城	総司	35	003
115-177	神戸	名谷小	横山	悠大	35	004
238-273	神戸	福住小	山根	敏	35	005
055-171	神戸	桂木小	竹内	和翔	35	006
035-338	姫路	太市小	藤岡	直宏	35	007
022-095	赤穂	御崎小	瀧口	鉄太	35	008
237-084	神戸	玉津第一小	野下	琉希	35	009
020-061	神戸	高羽小	空野	龍臣	35	010
014-066	伊丹	撰陽小	国方	陸	35	011
190-108	神戸	井吹東小	吉本	陽輝	35	012
321-069	三田	ゆりのき台小	日高	湊仁	35	013
161-082	加古川	野口北小	田渕	壮祐	35	014
154-901	加西	北条東小	奥田	虎太郎	35	015
348-015	神戸	成徳小	藤田	蒼冬	35	016
115-910	神戸	舞多聞小	入江	蒼斗	35	017
331-072	川西	けやき坂小	藤井	龍生	35	018
289-161	神戸	魚崎小	小林	海斗	35	019
349-015	加古川	氷丘南小	長谷川	瑛心	35	020
054-266	神戸	井吹の丘小	柳瀬	翔瑛	35	021
364-003	小野	河合小	片山	志恩	35	022
046-099	神戸	板宿小	加藤	晴彬	35	023
055-154	神戸	桂木小	原田	湊大	35	024
115-153	神戸	舞多聞小	尾崎	陽仁	35	025
106-101	加古川	志方西小	田中	遥陽	35	026
055-133	神戸	東町小	神川	悟	35	027
321-103	三田	広野小	春日	空翔	35	028
265-072	たつの	半田小	圓尾	豪基	35	029
064-185	姫路	城陽小	野間	陽向	35	030
217-065	神戸	白川小	堺 駿太		35	031
101-183	神戸	桂木小	馬渕	航志	35	032
029-177	神戸	雲中小	北風	慶一	35	033
165-283	西宮	北六甲台小	宮崎	恭伍	35	034
101-182	明石	大久保小	松崎	勇弥	35	035
321-106	三田	三田小	福本	航太	35	036
303-031	明石	人丸小	山本	龍生	35	037
055-132	神戸	井吹西小	濱澤	慧哉	35	038
083-902	姫路	水上小	米村	奏祐	35	039
107-140	高砂	阿弥陀小	谷口	太郎	35	040
186-902	姫路	豊富小	土居	偉音	35	041
203-255	たつの	小宅小	新井	徳	35	042
331-069	川西	けやき坂小	倉脇	慈英	35	043
115-152	神戸	舞多聞小	横山	大貴	35	044
055-145	神戸	舞多聞小	畑 皇成		35	045
035-339	姫路	糸引小	加岳井	諒	35	046
154-177	加西	北条東小	那須	幸志郎	35	047
318-131	西宮	甲東小	米田	篤史	35	048
161-093	加古川	平岡北小	藤本	達己	35	049
320-037	神戸	御影小	柴田	颯真	35	050
161-092	加古川	平岡北小	兒島	悠	35	051
055-161	神戸	舞多聞小	許斐	柗太	35	052
101-209	神戸	桜の宮小	松本	将吾	35	053
115-905	神戸	舞多聞小	吉田	翔生	35	054
372-013	神戸	港島学園小	笠井	壱星	35	055
342-005	尼崎	立花南小	蒲原	凌仁	35	056
331-065	川西	川西北小	福山	颯人	35	057
175-093	明石	沢池小	立石	英登	35	058
055-166	神戸	舞多聞小	畠山	慶士	35	059
050-168	西宮	苦楽園小	小山	漣太郎	35	060
046-101	神戸	板宿小	中池	奏	35	061
035-337	姫路	大津小	三枝	鳳真	35	062
318-108	川西	多田小	野田	篤郎	35	063
115-151	神戸	舞多聞小	河野	修都	35	064
321-068	三田	けやき台小	丸一	陽太	35	065

318-093 川西 けやき坂小  
 289-140 神戸 本山第一小  
 203-242 姫路 網干小  
 350-035 芦屋 山手小  
 107-152 加古川 川西小  
 055-123 神戸 小寺小  
 035-348 姫路 糸引小  
 029-178 神戸 上筒井小  
 161-094 加古川 平岡東小  
 101-197 神戸 垂水小  
 115-155 神戸 舞多聞小  
 320-029 神戸 御影小  
 325-016 神戸 こうべ小  
 014-067 伊丹 撰陽小  
 113-068 姫路 別所小  
 321-053 三田 三田小  
 229-070 伊丹 天神川小  
 115-133 神戸 南落合小  
 083-074 姫路 砥堀小  
 009-017 神戸 小部小  
 064-161 姫路 手柄小  
 022-102 赤穂 御崎小  
 106-106 明石 谷八木小  
 242-025 加古川 川西小  
 331-X01 川西 けやき坂小  
 122-114 西宮 香櫨園小  
 265-070 たつの 小宅小  
 238-256 神戸 稗田小  
 356-X10 西宮 大社小  
 054-259 三木 緑が丘小  
 328-007 神戸 甲緑小  
 295-098 神戸 桜の宮小  
 035-326 姫路 城陽小  
 289-126 神戸 魚崎小  
 165-285 神戸 西山小  
 055-115 神戸 舞多聞小  
 186-078 姫路 英賀保小  
 318-130 川西 多田小  
 113-061 姫路 別所小  
 120-105 神戸 名倉小  
 320-032 神戸 御影小  
 115-137 神戸 舞多聞小  
 029-179 神戸 上筒井小  
 321-054 三田 けやき台小

岸本 愛介  
 赤尾 春哉  
 岡田 琉生  
 永野 太羅  
 三浦 魁斗  
 谷川 泰健  
 大野 心大朗  
 林 陸太  
 鎮守 幹常  
 近内 悠世  
 西村 蒔乃  
 神宮 一千翔  
 今富 霸統  
 谷口 稜介  
 中里 隼人  
 小玉 隼史  
 清沢 俊稀  
 湯山 遼大  
 高田 悠獅  
 鈴木 煌翔  
 檜谷 勇紀  
 松平 幸之助  
 赤井 煌詩  
 松本 陸斗  
 堀 正孝  
 川戸 祐比  
 前田 陽翔  
 東 晃成  
 橋 結人  
 福井 敢太  
 原田 雅也  
 横山 光  
 岡 庵里  
 恵比須 咲真  
 木村 瞭汰  
 海野 湊  
 今村 虎太郎  
 上西 冬馬  
 西村 大河  
 和田 仁  
 田川 蒼太朗  
 河野 伍希  
 林 貫太  
 中村 光佑

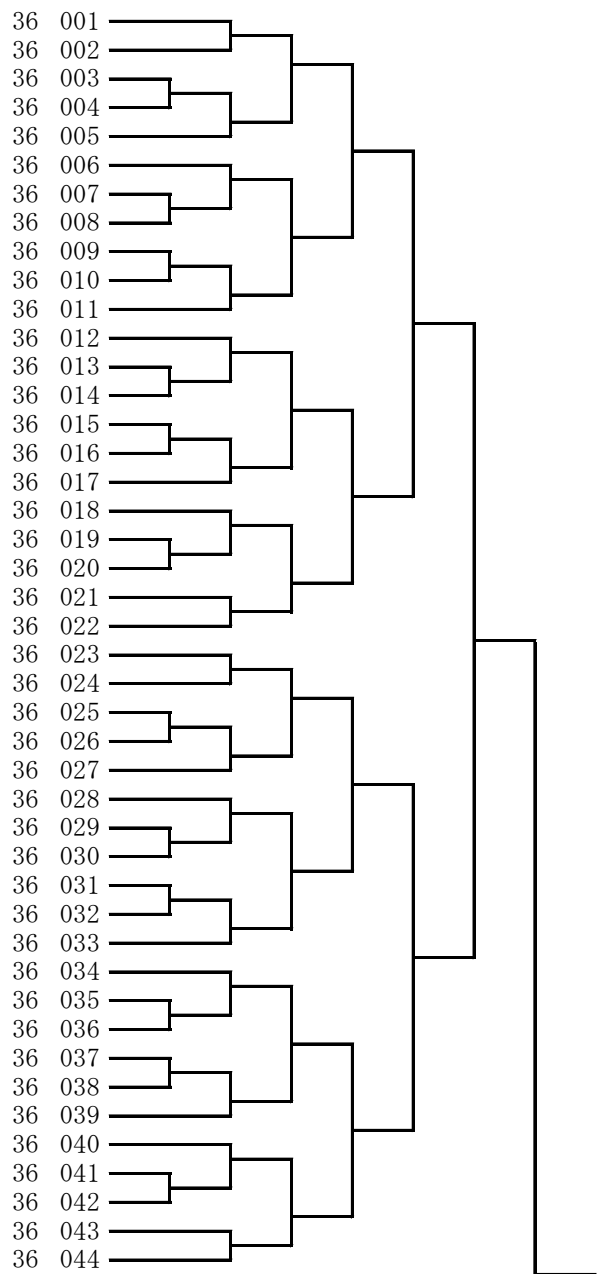

055-172	神戸	桂木小	竹内	陽真	36	045
181-098	神戸	会下山小	松田	隼人	36	046
033-202	豊岡	田鶴野小	阪根	勇斗	36	047
064-166	姫路	手柄小	鎌田	凌太郎	36	048
204-X03	姫路	御国野小	河本	樹	36	049
346-007	神戸	なぎさ小	神谷	隼也人	36	050
295-119	神戸	広陵小	那賀島	寛生	36	051
289-162	神戸	魚崎小	小林	蒼門	36	052
231-050	神戸	若草小	山本	悠乃介	36	053
115-136	神戸	舞多聞小	岩見	大翔	36	054
284-046	尼崎	園田小	田村	蒼太郎	36	055
022-107	赤穂	城西小	荒木	陽幸	36	056
289-145	神戸	なぎさ小	守谷	昌巴留	36	057
118-078	伊丹	伊丹小	福井	湊樹	36	058
050-153	西宮	樋ノ口小	中松	大峨	36	059
318-121	川西	多田東小	金子	凌	36	060
115-135	神戸	多聞の丘小	藤井	蓮	36	061
035-327	姫路	手柄小	濱田	祐大	36	062
286-X11	丹波	崇広小	高橋	駿太郎	36	063
321-099	三田	三田小	瀧下	雄心	36	064
054-238	神戸	井吹東小	西岡	蒼高	36	065
254-019	姫路	津田小	菅原	唯聖	36	066
320-033	神戸	御影小	田川	慶太郎	36	067
120-106	神戸	名倉小	横山	葦月	36	068
064-180	姫路	荒川小	中島	汐音	36	069
029-183	神戸	中央小	吉岡	蒼偉	36	070
113-055	姫路	別所小	森下	銀時	36	071
057-054	宝塚	西山小	田島	連大	36	072
318-138	川西	多田小	栗野	蒼大	36	073
321-049	三田	けやき台小	仲井	隼斗	36	074
266-086	神戸	舞多聞小	大藏	侑臣	36	075
165-331	神戸	西山小	仲川	遥輝	36	076
278-X04	三木	三樹小	ムハンマド	ターシャ	36	077
153-X01	加古川	尾上小	砂田	総	36	078
238-253	神戸	西郷小	山崎	遥夢	36	079
317-052	太子	石海小	中谷	魁人	36	080
321-052	三田	あかしあ台小	山内	琉成	36	081
115-188	神戸	舞多聞小	村田	彪嘉	36	082
186-067	姫路	英賀保小	橋本	煌心	36	083
242-032	加古川	尾上小	牧野	颯真	36	084
318-133	川西	多田小	計 誠	士郎	36	085
331-050	川西	けやき坂小	戸田	琥博	36	086
289-146	神戸	向洋小	中尾	颯太	36	087
161-076	加古川	野口北小	矢野	航大	36	088
107-121	高砂	米田小	佐藤	颯流	36	089

41 小学1年生女子組手競技

298-X01	加古川	鳩里小	橋本	心希	41	001
331-X09	猪名川	白金小	岡田	望佑	41	002
286-X04	丹波	崇広小	高橋	千佳	41	003
055-X01	神戸	東町小	大岡	茜	41	004
046-X02	神戸	板宿小	山崎	伊吹	41	005
331-X10	川西	川西北小	右田	明日香	41	006
321-X03	三田	ゆりのき台小	草川	栗里	41	007
064-X02	姫路	荒川小	三ヶ島	杏華	41	008
083-X01	姫路	広峰小	脇 美月		41	009
286-X03	丹波	新井小	小谷	知愛	41	010
166-X06	尼崎	わかば西小	中原	玲羽	41	011
115-X03	神戸	神戸祇園小	足立	琉桜	41	012
305-X01	姫路	御国野小	野中	椋	41	013
185-X01	尼崎	下坂部小	入江	釉生	41	014
331-X11	川西	けやき坂小	津代	桜愛	41	015
055-X06	神戸	桂木小	原田	侑奈	41	016

42 小学2年生女子組手競技

289-165 神戸 向洋小  
 372-019 神戸 魚崎小  
 286-X07 丹波 東小  
 238-292 神戸 六甲小  
 115-X11 神戸 舞多聞小  
 166-X01 神戸 大開小  
 064-X04 姫路 広峰小  
 365-004 神戸 摩耶小  
 185-399 西宮 上が原小  
 364-001 加東 滝野東小  
 054-267 神戸 井吹の丘小  
 055-X07 神戸 有瀬小  
 278-035 三木 自由が丘小  
 321-096 三田 つつじが丘小  
 054-262 神戸 井吹東小  
 265-073 たつの 半田小  
 360-X03 尼崎 潮小  
 365-003 神戸 祇園小  
 115-190 神戸 神戸祇園小  
 289-167 神戸 本山南小  
 278-036 神戸 北山小  
 190-135 宝塚 丸橋小  
 321-100 三田 藍小  
 185-X05 尼崎 下坂部小  
 289-166 神戸 本山第一小  
 286-X08 丹波 崇広小  
 238-293 神戸 西郷小  
 115-181 神戸 神戸祇園小  
 055-167 神戸 舞多聞小

増田 美咲  
 福村 彩生  
 小山 唯  
 樋口 七海  
 田村 優菜  
 藤枝 美恩  
 渡邊 菜璃  
 藤田 真央美  
 中嶋 光彩  
 服部 桜絢  
 木下 幸来  
 小畑 佑月  
 中谷 妃凜  
 明石谷 零  
 西岡 采音  
 圓尾 唯莉  
 柳田 二瑞  
 岩城 燈  
 立岩 美織  
 堀 もも  
 牛尾 佳怜  
 木村 友香  
 水津 祐理乃  
 安田 柴乃  
 赤尾 あや乃  
 岩本 空葉  
 山田 薫  
 落合 咲花  
 畠山 奈穂

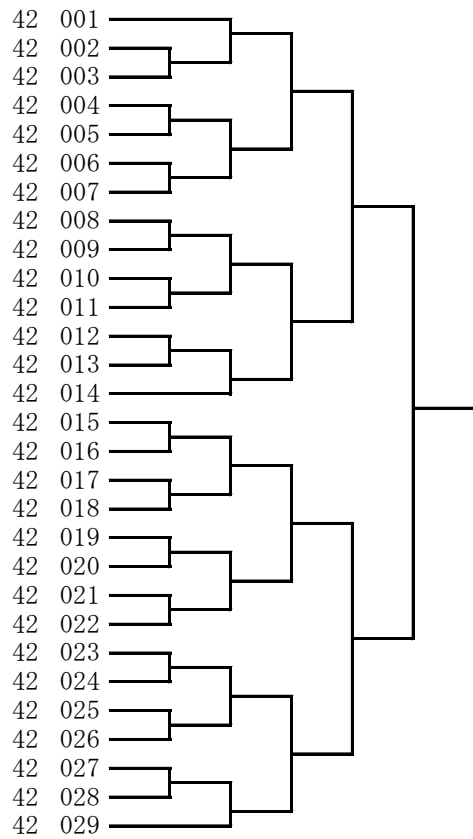

43 小学3年生女子組手競技

243-065 西宮 用海小  
 321-078 三田 三田小  
 046-106 神戸 板宿小  
 328-008 神戸 甲緑小  
 054-268 神戸 井吹の丘小  
 228-055 神戸 北五葉小  
 115-179 神戸 神戸祇園小  
 154-X02 加西 九会小  
 286-X09 丹波 新井小  
 217-X11 神戸 西落合小  
 064-X05 姫路 城北小  
 318-X06 川西 川西北小  
 165-313 西宮 北六甲台小  
 022-100 赤穂 御崎小  
 064-177 姫路 荒川小  
 185-382 伊丹 桜台小  
 265-071 たつの 小宅小  
 113-064 姫路 別所小  
 295-116 神戸 広陵小  
 321-X02 三田 武庫小  
 147-055 加古川 平岡南小  
 217-X10 神戸 白川小  
 054-260 三木 緑が丘小  
 057-067 宝塚 西山小  
 018-X01 神戸 魚崎小  
 364-002 加東 兵庫教育大学附属小

岩脇 果凜  
 江口 奈々穂  
 山崎 楓  
 原田 歩実  
 中井 あさひ  
 春藤 莉音  
 佐々木 珂珠  
 平岡 遥陽  
 小谷 愛種  
 中山 穂香  
 安西 陽菜子  
 倉田 瑛音絆  
 金川 杏梨  
 瀧口 美子  
 三ヶ島 楓菜  
 宮崎 理和子  
 前田 凜  
 森下 一華  
 那賀島 ちさと  
 筒井 利歩  
 大保 心  
 門田 希望  
 福井 美月  
 門 良奈  
 山田 莉依花  
 西田 伊都

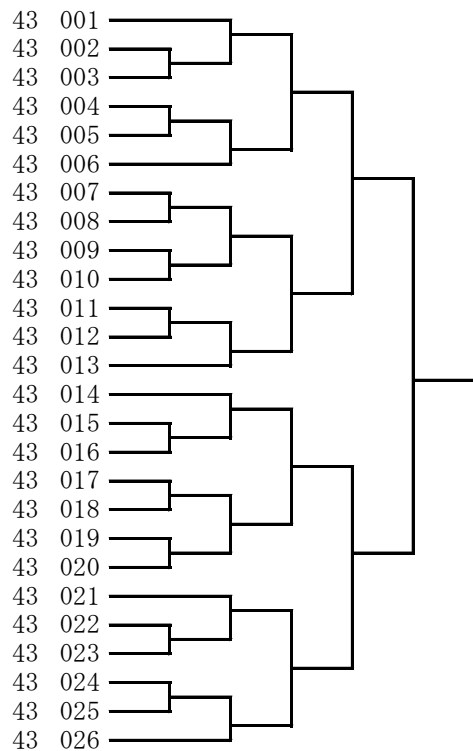

055-143 神戸 舞多聞小  
 165-X04 神戸 鹿の子台小  
 360-015 尼崎 潮小  
 331-074 猪名川 猪名川小  
 318-134 川西 けやき坂小  
 050-191 西宮 樋ノ口小  
 238-280 神戸 こうべ小  
 057-060 宝塚 西山小  
 278-031 三木 自由が丘東小  
 115-172 神戸 舞多聞小  
 278-027 三木 自由が丘東小  
 217-X13 神戸 東落合小  
 284-043 尼崎 明城小  
 055-176 神戸 東町小  
 083-072 姫路 広峰小  
 107-145 高砂 米田西小  
 342-008 尼崎 立花南小  
 190-115 明石 藤江小  
 289-150 神戸 住吉小  
 271-116 神戸 狩場台小  
 321-080 神戸 長尾小  
 055-164 神戸 小寺小  
 289-160 神戸 中央小  
 190-117 明石 錦が丘小  
 165-332 神戸 西山小  
 046-098 神戸 五位の池小  
 115-X02 神戸 若草小  
 055-X11 神戸 小東山小  
 101-X03 神戸 桂木小  
 185-366 尼崎 下坂部小  
 238-276 神戸 山の手小  
 278-028 三木 自由が丘小  
 204-114 姫路 城東小  
 055-163 神戸 小寺小  
 234-107 加古川 上荘小  
 318-137 川西 多田小  
 034-071 明石 大観小  
 284-047 尼崎 園田小  
 083-073 姫路 野里小  
 096-083 神戸 桂木小  
 360-014 尼崎 潮小

丑田 紗咲  
 高橋 姫依  
 井本 明日香  
 村上 莉彩  
 井上 春花  
 中松 琉南  
 藤坂 杏  
 中島 望菜  
 深澤 璃恋  
 奥村 泉咲  
 白根 カリナ 愛梨  
 笹本 美穂  
 丸山 結愛  
 浅野 夏生  
 脇 菜々美  
 高橋 理子  
 中本 佳希  
 浪花 日向乃  
 山本 咲蓮  
 久保 結楽  
 工藤 羽流  
 新名 彩加  
 神田 瑠唯  
 藤田 桃望  
 仲川 紗菜  
 鳥井 千優  
 宮垣 美里  
 松浦 莉央  
 定本 衣央  
 入江 結夢  
 前田 陽咲  
 中谷 凜愛  
 岩見 早夏  
 森 雫月  
 藤井 優月  
 栗野 夏帆  
 松本 梨希  
 田村 ひなた  
 黒田 夢里  
 藤本 乃彩  
 中杉 朋海

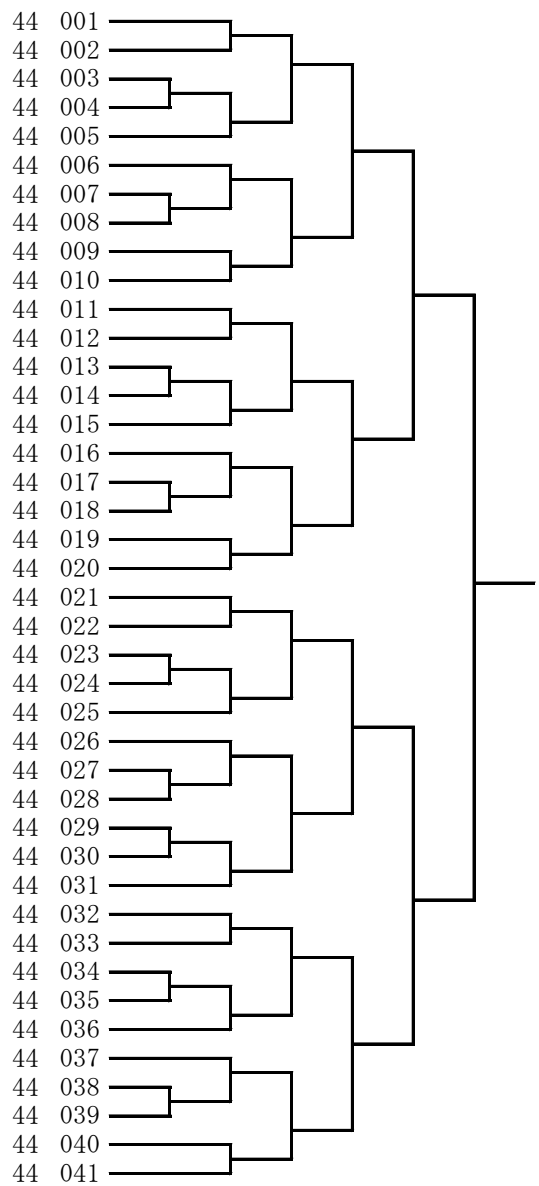



215-065 神戸 中央小  
 271-119 神戸 高津橋小  
 238-260 神戸 高羽小  
 055-175 明石 二見西小  
 186-076 姫路 英賀保小  
 289-153 西宮 甲陽園小  
 165-284 西宮 北六甲台小  
 064-173 姫路 荒川小  
 101-188 明石 大久保南小  
 185-341 伊丹 桜台小  
 234-112 加古川 氷丘小  
 356-008 西宮 上ヶ原小  
 029-185 神戸 春日野小  
 281-093 神戸 唐櫃小  
 064-168 姫路 荒川小  
 088-123 福崎 八千種小  
 286-X10 丹波 北小  
 321-072 三田 藍小  
 035-350 姫路 高浜小  
 185-344 尼崎 杭瀬小  
 302-X01 明石 江井島小  
 115-154 神戸 舞多聞小  
 186-077 姫路 英賀保小  
 244-001 神戸 北山小  
 342-007 尼崎 立花南小  
 064-179 姫路 荒川小  
 190-107 明石 錦が丘小  
 057-056 宝塚 光明小  
 349-014 加古川 氷丘南小  
 165-307 神戸 ありの台小  
 204-102 姫路 広峰小  
 238-272 神戸 成徳小  
 107-137 高砂 阿弥陀小  
 289-168 神戸 本山南小  
 350-031 西宮 広田小  
 064-167 姫路 四郷小  
 185-340 尼崎 難波の梅小  
 278-032 神戸 北山小  
 035-341 姫路 大津小  
 159-063 小野 小野小  
 306-074 西宮 鳴尾小  
 115-146 神戸 会下山小  
 029-186 神戸 雲中小  
 054-228 神戸 井吹の丘小  
 325-034 神戸 こうべ小

小原 杏  
 楠見 紫乃  
 木原 優花  
 井手 翼  
 上川 柚月  
 羽柴 碧音  
 金川 花梨  
 三ヶ島 柚葉  
 曾田 さくら  
 宮崎 理歩子  
 杉田 美純  
 西山 翠  
 二見 美蘭  
 西向 千珠  
 畑中 優那  
 中塚 心葉  
 高橋 凜  
 水津 柊世理  
 三木 さつき  
 豊川 莉央  
 山本 華音  
 新矢 梨乃  
 三森 愛珠  
 三上 旭  
 野口 稟華  
 山本 華音  
 福岡 琉心  
 伊波 茉莉  
 見野 未来  
 南 小華  
 高尾 紗希  
 福島 早紀  
 西田 美結  
 堀 のの  
 井上 あかり  
 郷原 莉音  
 小上馬 凜花  
 牛尾 颯希  
 蜂谷 嘉咲来  
 福本 真希  
 東野 葵  
 伯川 絆更  
 増本 心和  
 吉川 亜里  
 大槻 瑠美

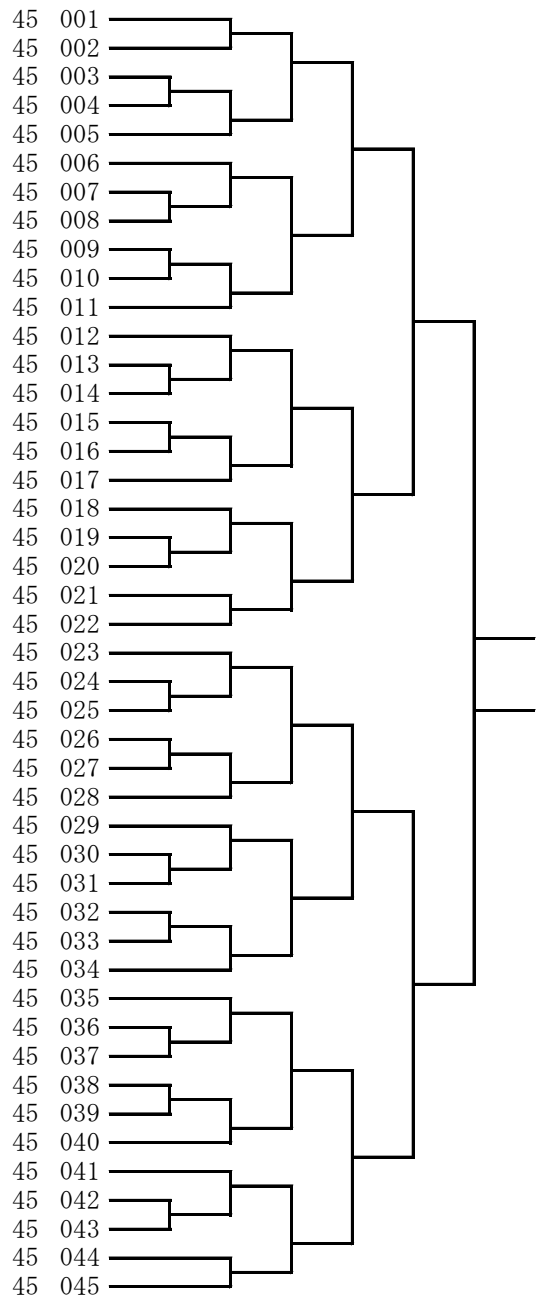

360-012 尼崎 百合学院小  
 331-068 川西 けやき坂小  
 101-201 神戸 出合小  
 321-048 三田 つつじが丘小  
 186-084 姫路 津田小  
 055-118 神戸 小東山小  
 165-295 西宮 北六甲台小  
 238-255 神戸 高羽小  
 325-039 神戸 山の手小  
 014-068 伊丹 撰陽小  
 153-071 加古川 別府西小  
 203-241 姫路 白浜小  
 122-108 神戸 乙木小  
 318-139 川西 陽明小  
 306-070 西宮 南甲子園小  
 367-017 尼崎 下坂部小  
 185-318 尼崎 下坂部小  
 321-076 三田 三輪小  
 238-257 神戸 稗田小  
 055-146 神戸 竹の台小  
 064-164 姫路 四郷小  
 331-066 川西 桜が丘小  
 190-118 神戸 松尾小  
 057-058 宝塚 西山小  
 175-078 加古川 平岡東小  
 046-097 神戸 板宿小  
 055-117 神戸 東町小  
 320-039 神戸 御影小  
 217-X12 神戸 白川小  
 185-297 尼崎 浜小  
 238-269 神戸 稗田小  
 321-098 三田 武庫小  
 106-102 加古川 東神吉南小  
 165-287 神戸 ありの台小  
 113-063 加古川 平岡南小  
 055-153 神戸 東舞子小  
 122-107 神戸 乙木小  
 306-051 西宮 鳴尾小  
 204-X04 姫路 御国野小  
 321-102 神戸 長尾小  
 331-X08 川西 けやき坂小  
 289-154 神戸 中央小  
 348-014 神戸 成徳小  
 238-259 神戸 西郷小  
 035-357 姫路 青山小  
 055-124 神戸 名谷小  
 190-120 神戸 松尾小  
 360-013 尼崎 立花北小  
 057-055 宝塚 宝塚第一小

山口 寧々  
 倉脇 優奈  
 櫻井 希咲  
 山本 奈美  
 挟間 心花  
 森 美糸  
 江上 加里菜  
 近藤 紗和  
 平村 柚菜  
 鎌田 華穂  
 小林 陽向  
 藤田 埜瑠  
 山下 桃子  
 松居 凜花  
 川村 有咲  
 宮本 心晴  
 入江 幸虹  
 清原 かやの  
 辻 夏希  
 森脇 理葵  
 郷原 陽菜  
 大角 茉優  
 沖 希々絆  
 秋山 真利奈  
 日高 結友  
 江川 市華  
 大山 愛友奈  
 阪尾 葵  
 吉田 百花  
 丸水 美琥  
 松田 芽依  
 筒井 希歩  
 伊藤 芽良  
 松岡 愛莉  
 小西 柚  
 高橋 明日香  
 山下 さくら  
 大山 恵和  
 米倉 桃彩  
 松山 りこ  
 田家 蘭歌  
 神田 永愛  
 藤田 夏望  
 南波 優希  
 飯塚 向葵  
 中谷 優七  
 真鍋 音花  
 加藤 あすな  
 森本 あかり

