

1.形 幼児男子

表彰8

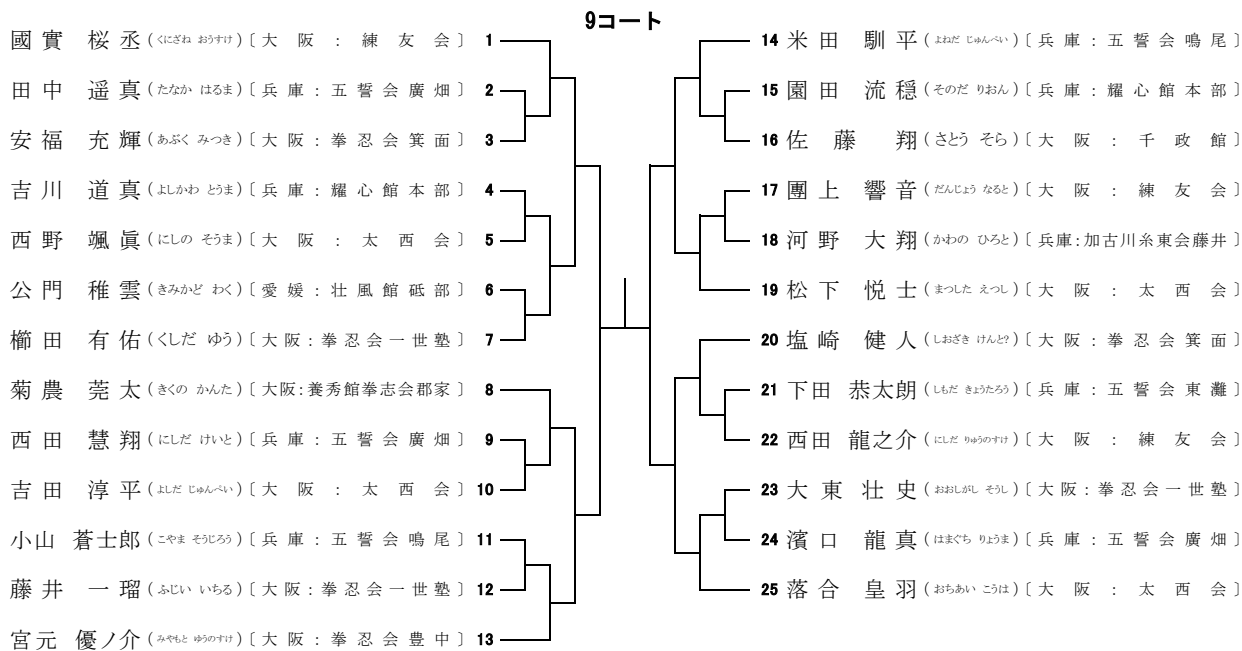

2.形 幼児女子

表彰8

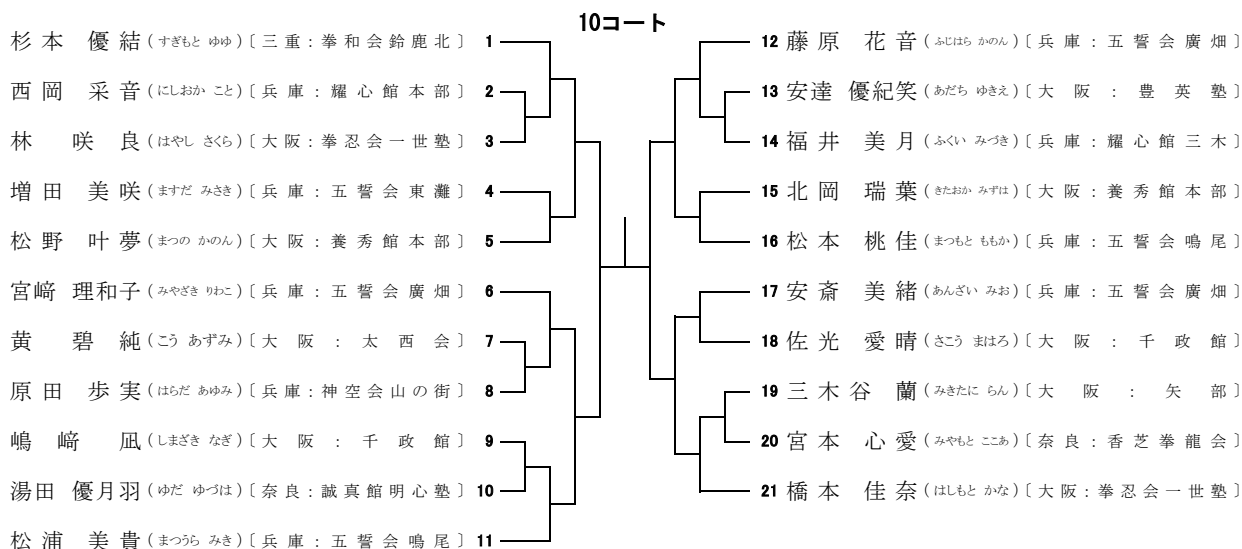

3.形 小学2年生男子(上級)

表彰4

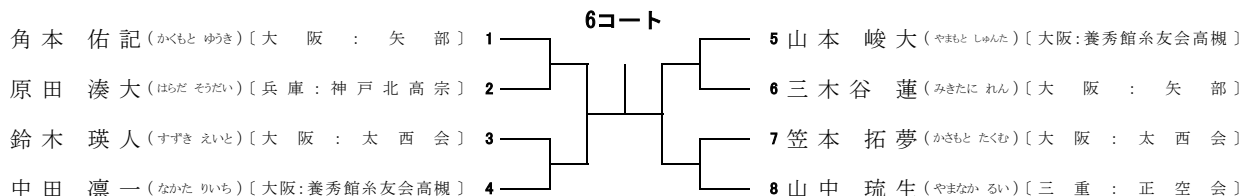

4.形 小学3年生男子(上級)

表彰4

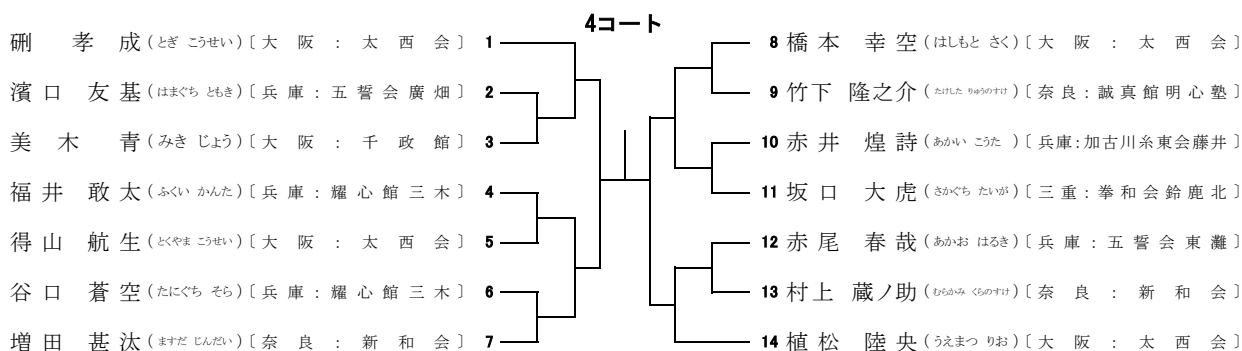

5.形 小学4年生男子(上級)

表彰8

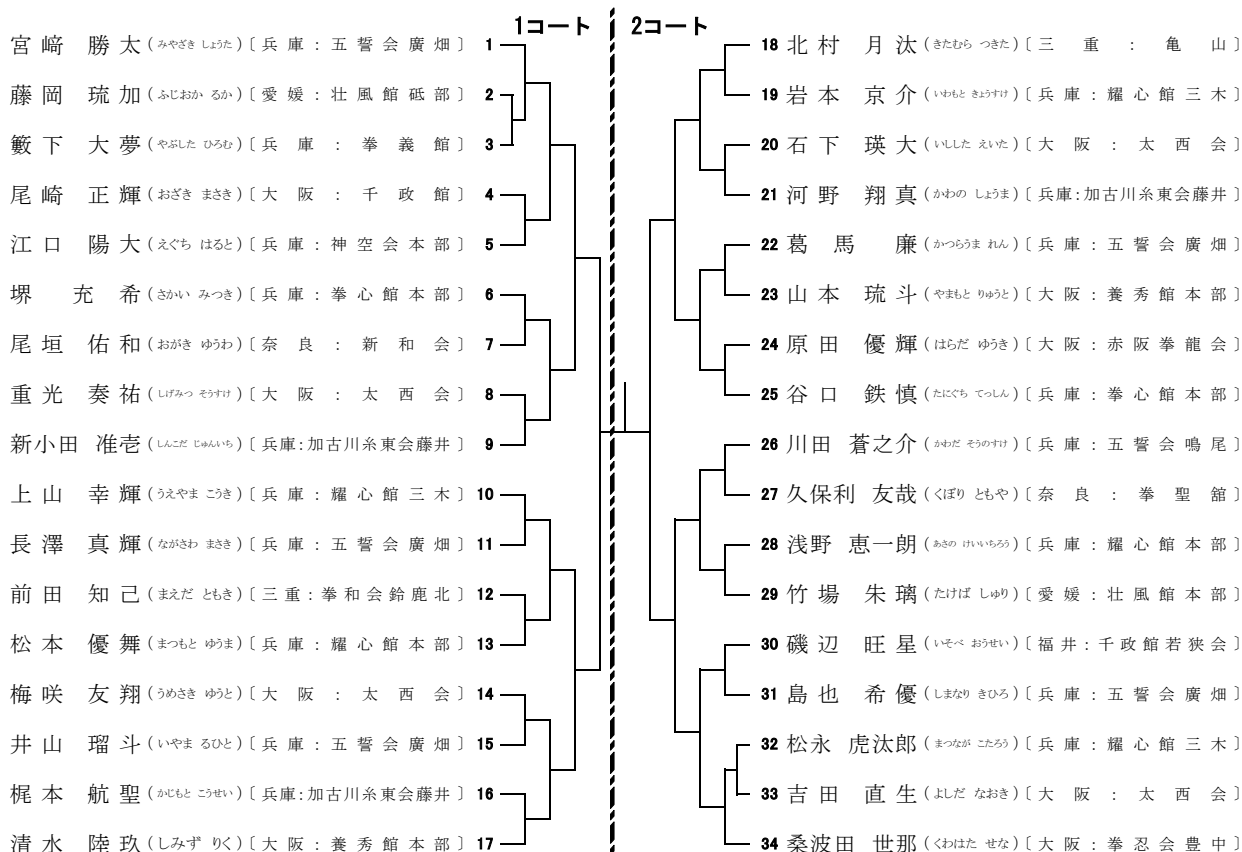

6.形 小学5年生男子(上級)

表彰8

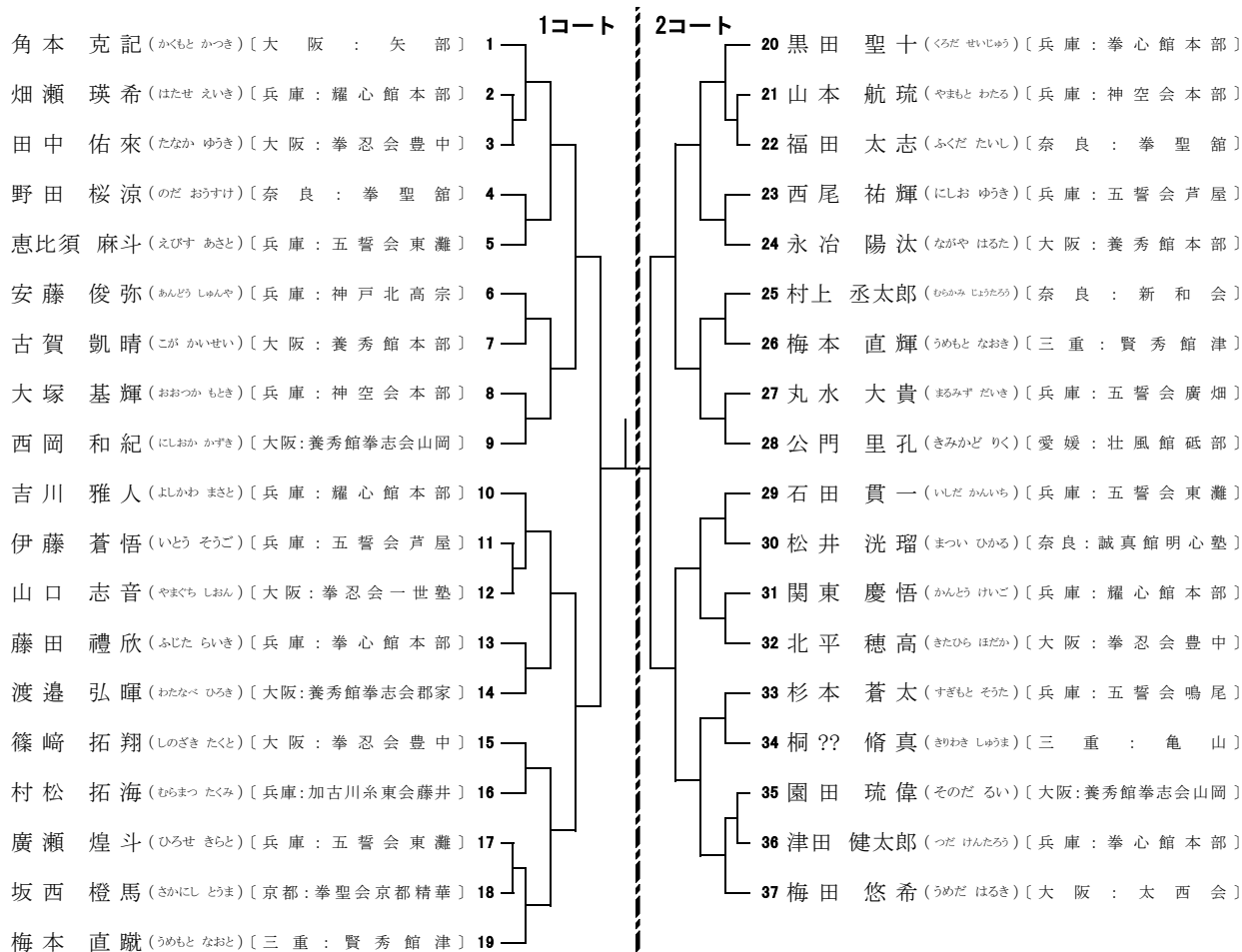

7.形 小学6年生男子(上級)

表彰8

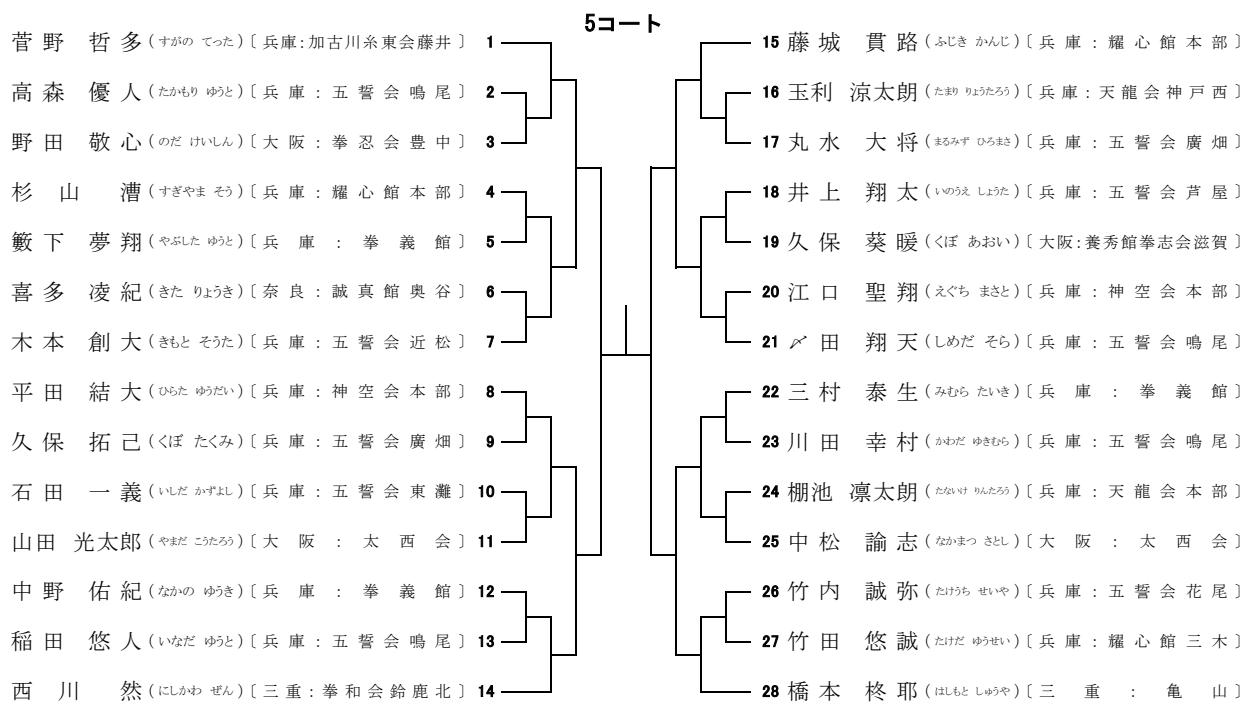

8.形 小学2年生女子(上級)

表彰4

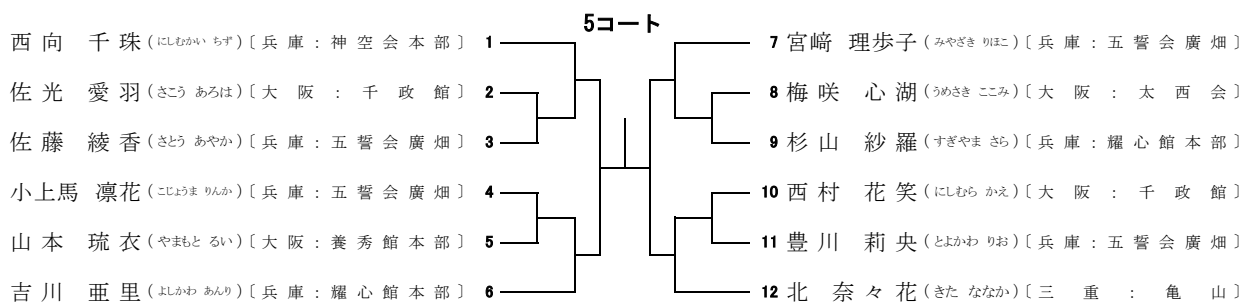

9.形 小学3年生女子(上級)

表彰4

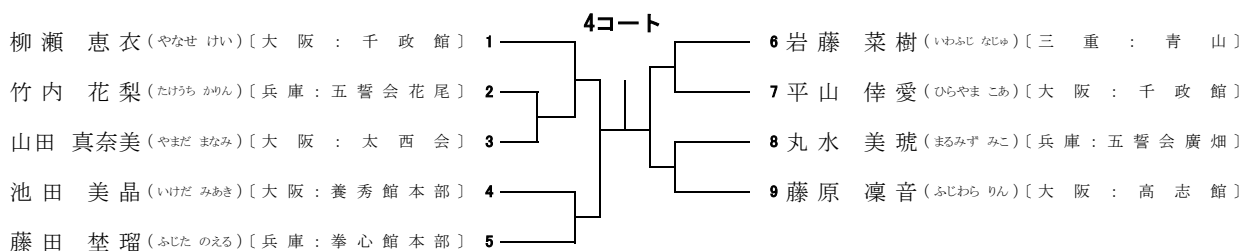

10.形 小学4年生女子(上級)

表彰8

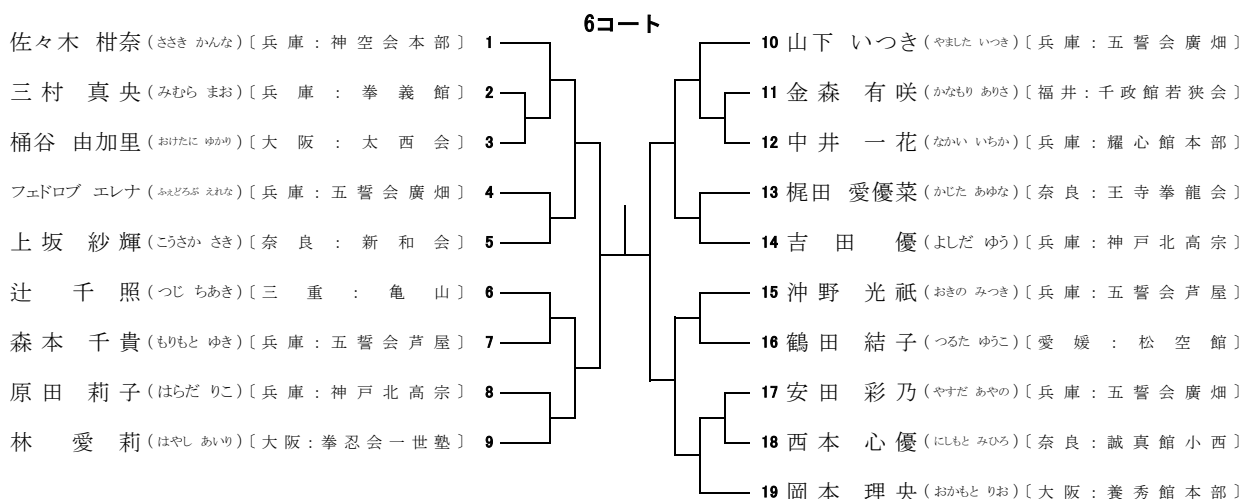

11.形 小学5年生女子(上級)

表彰8

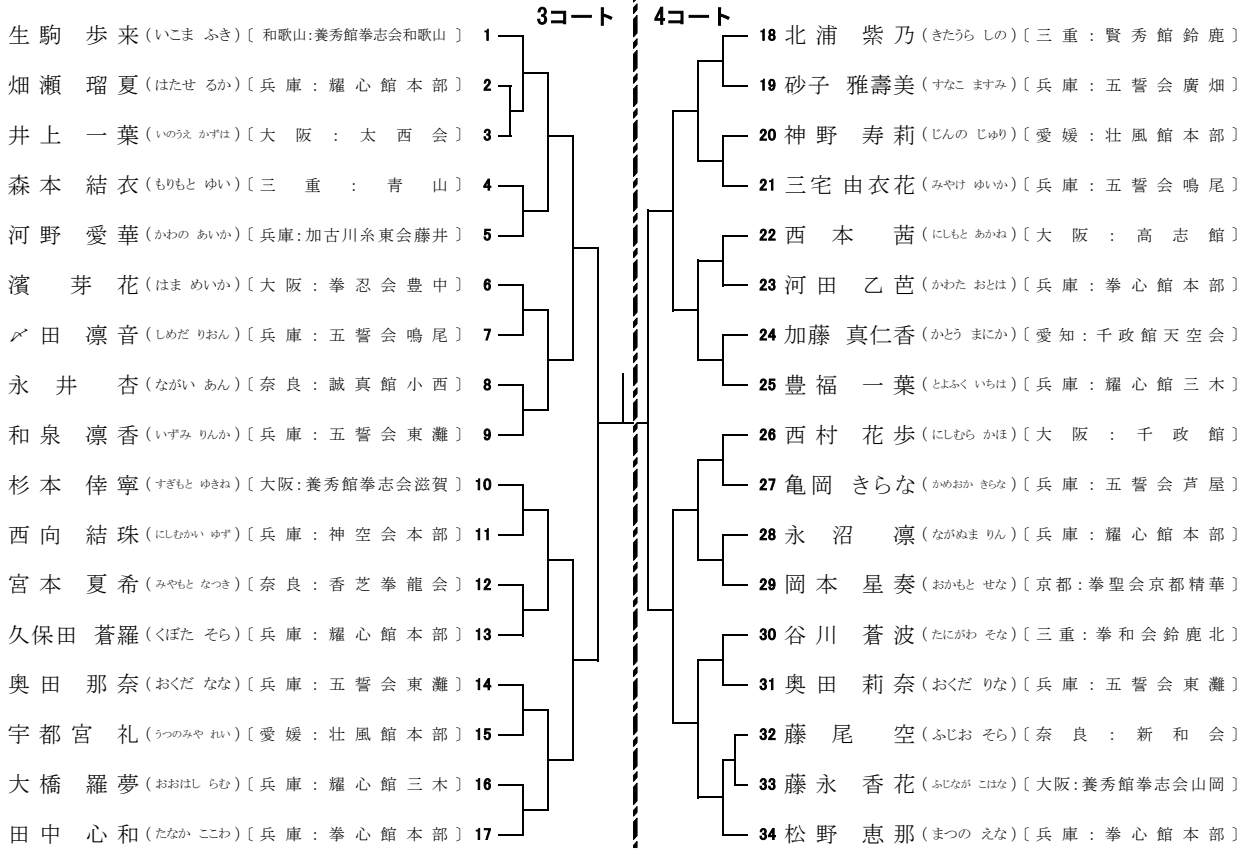

12.形 小学6年生女子(上級)

表彰8

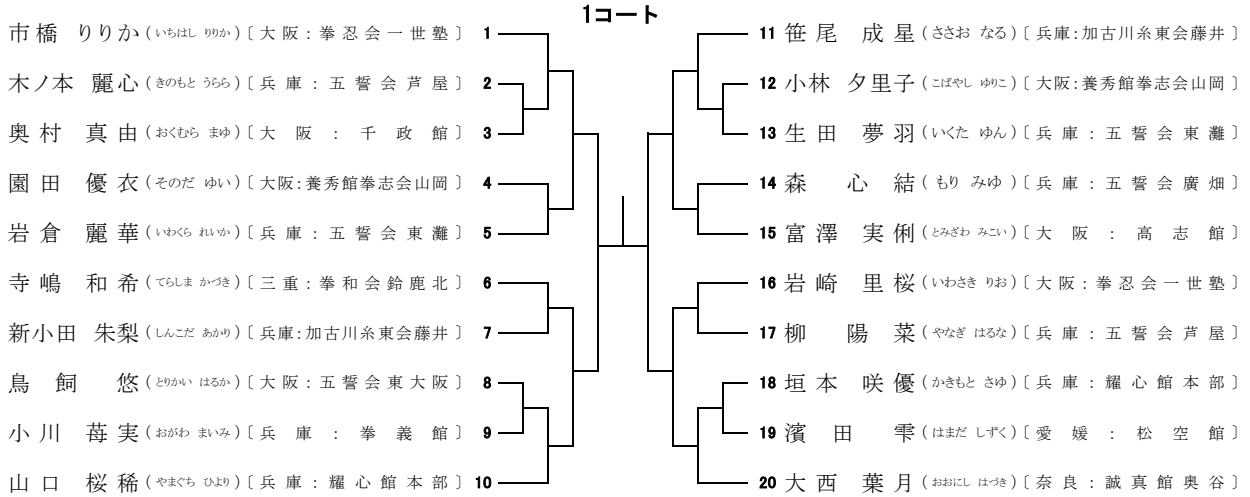

13.形 小学1年生男子女子(初級)

表彰8

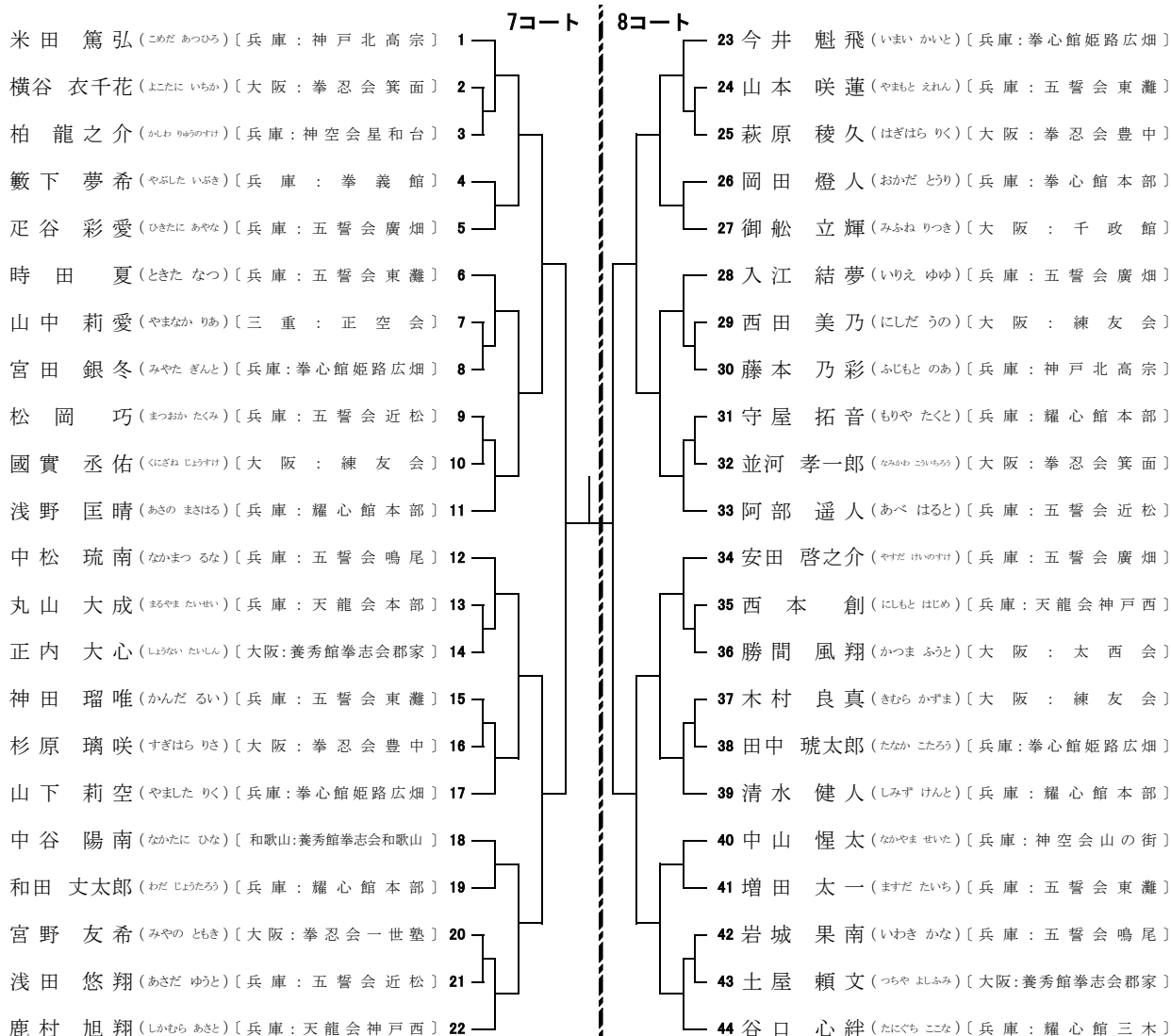

14.形 小学1年生男子女子(中級)

表彰8

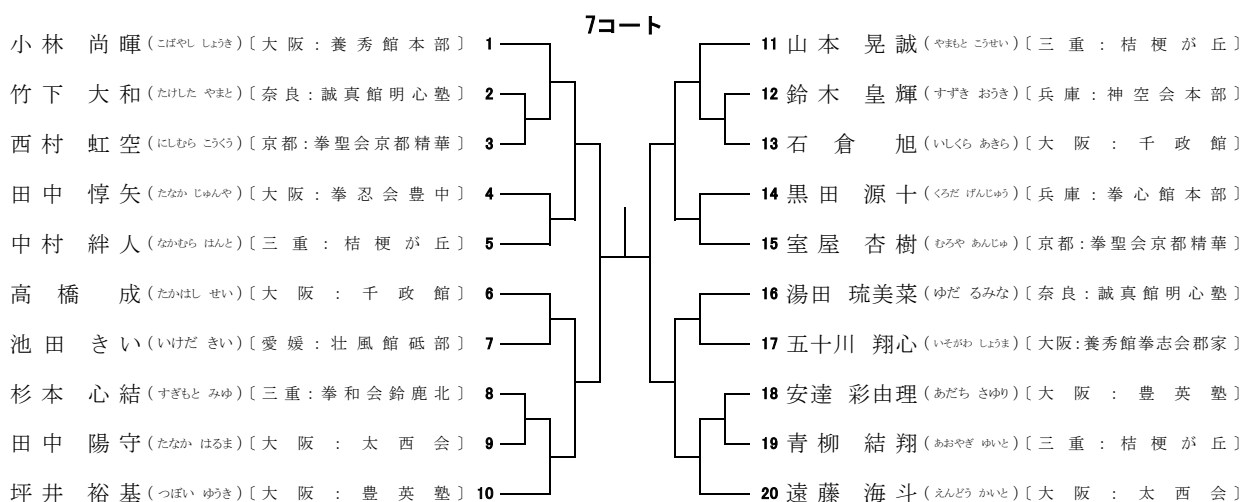

15.形 小学2年生男子女子(初級)

表彰8

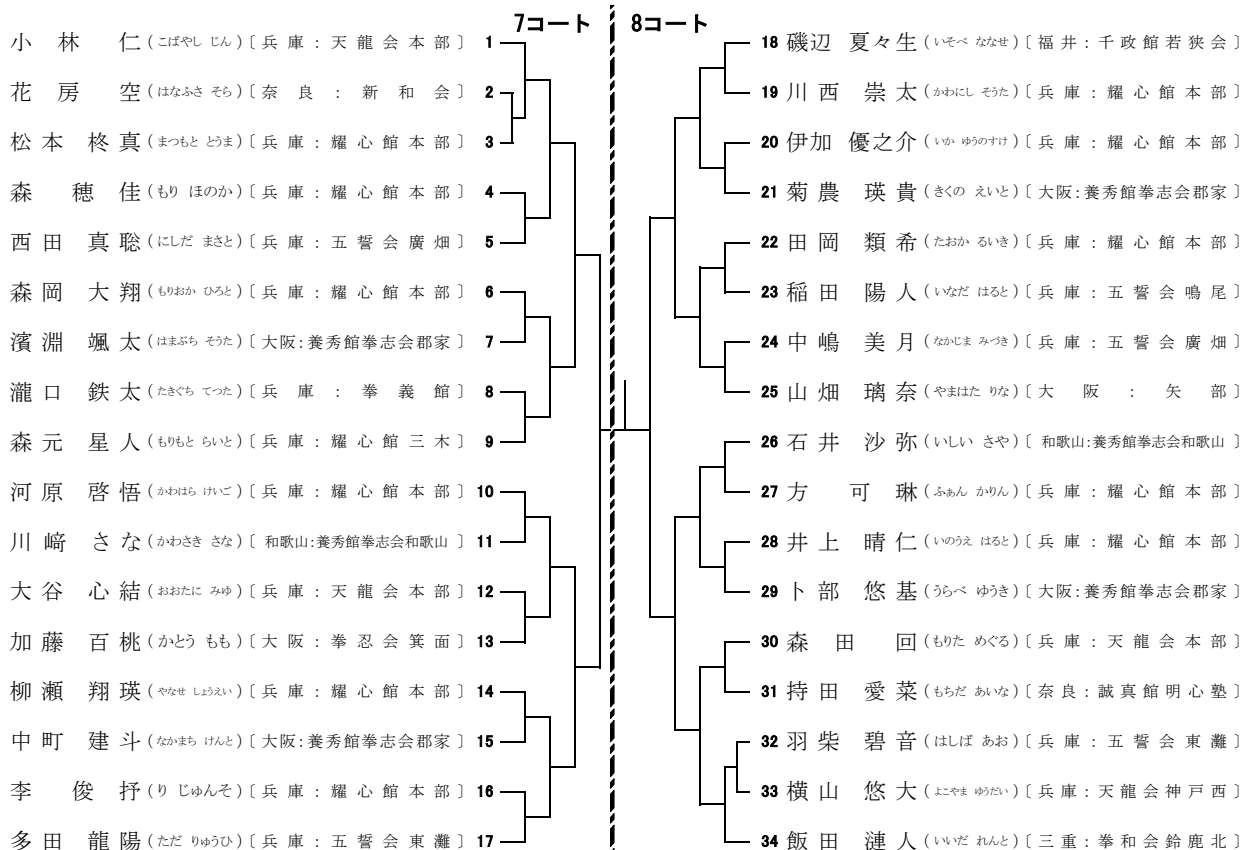

16.形 小学2年生男子女子(中級)

表彰8

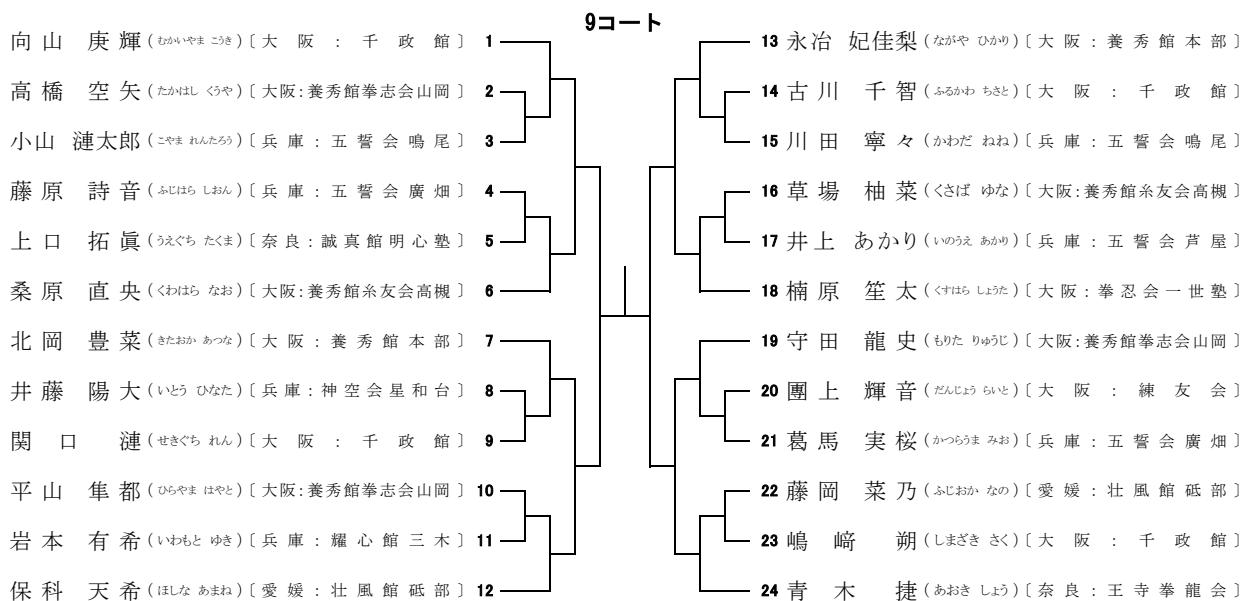

17.形 小学3年生男子女子(初級)

表彰8

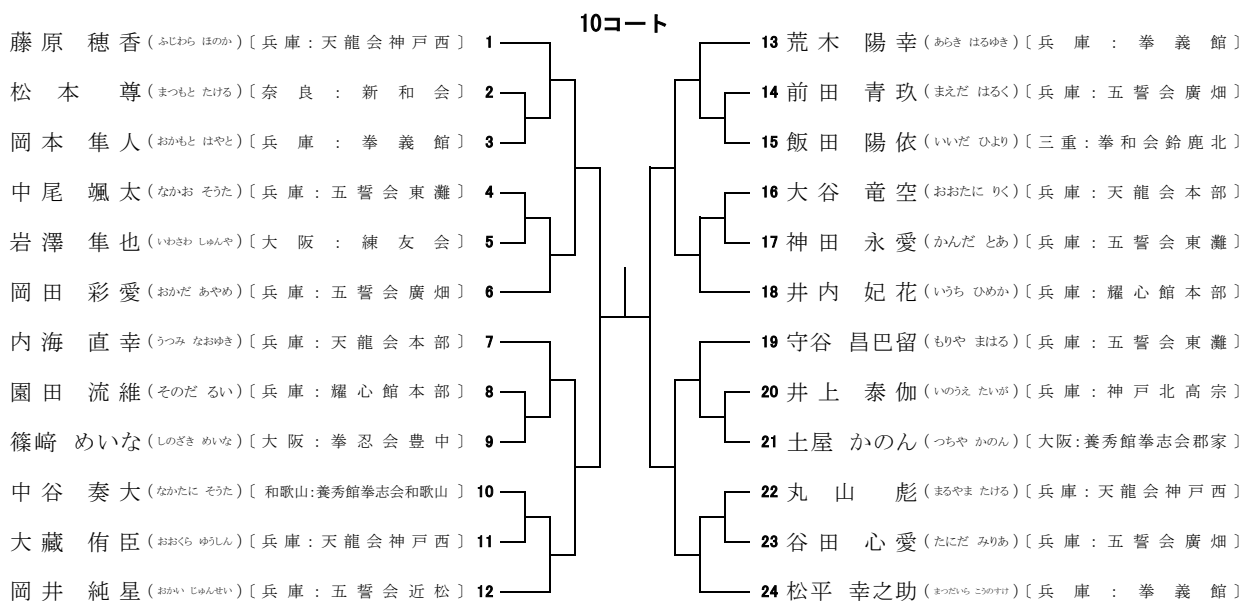

18.形 小学3年生男子女子(中級)

表彰8

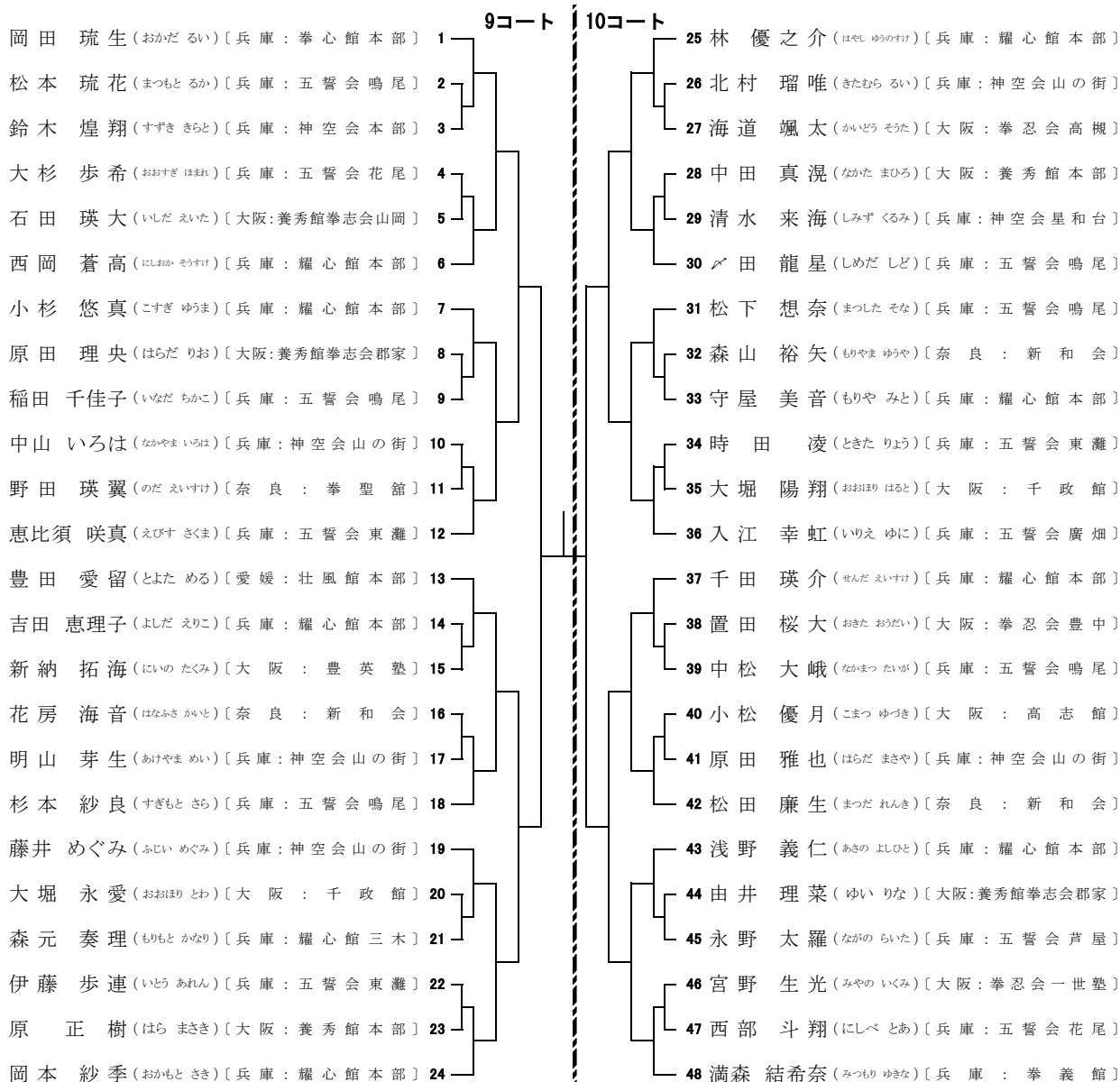

19.形 小学4年生男子女子(初級)

表彰8

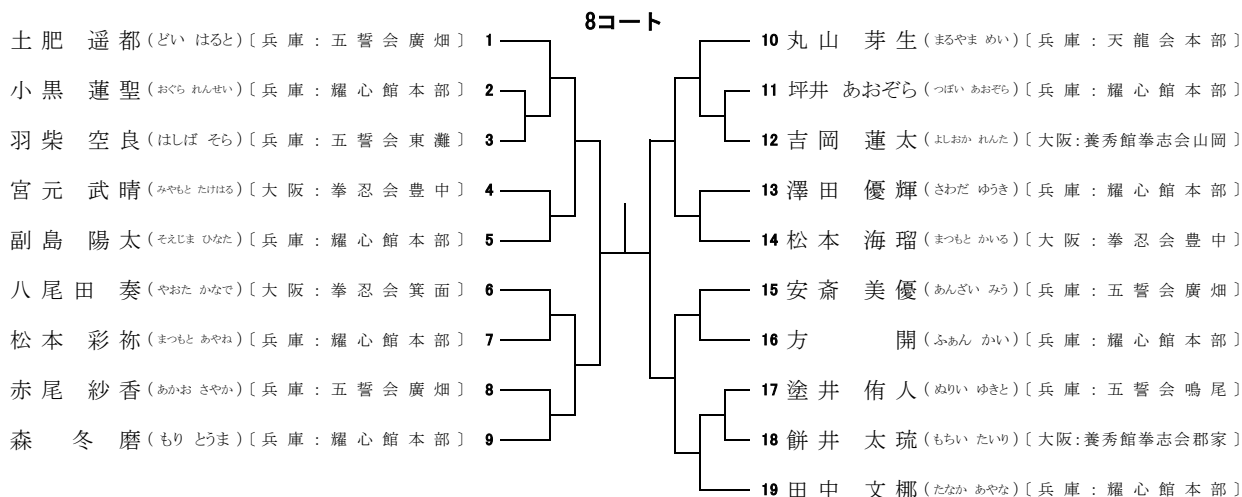

20.形 小学4年生男子女子(中級)

表彰8

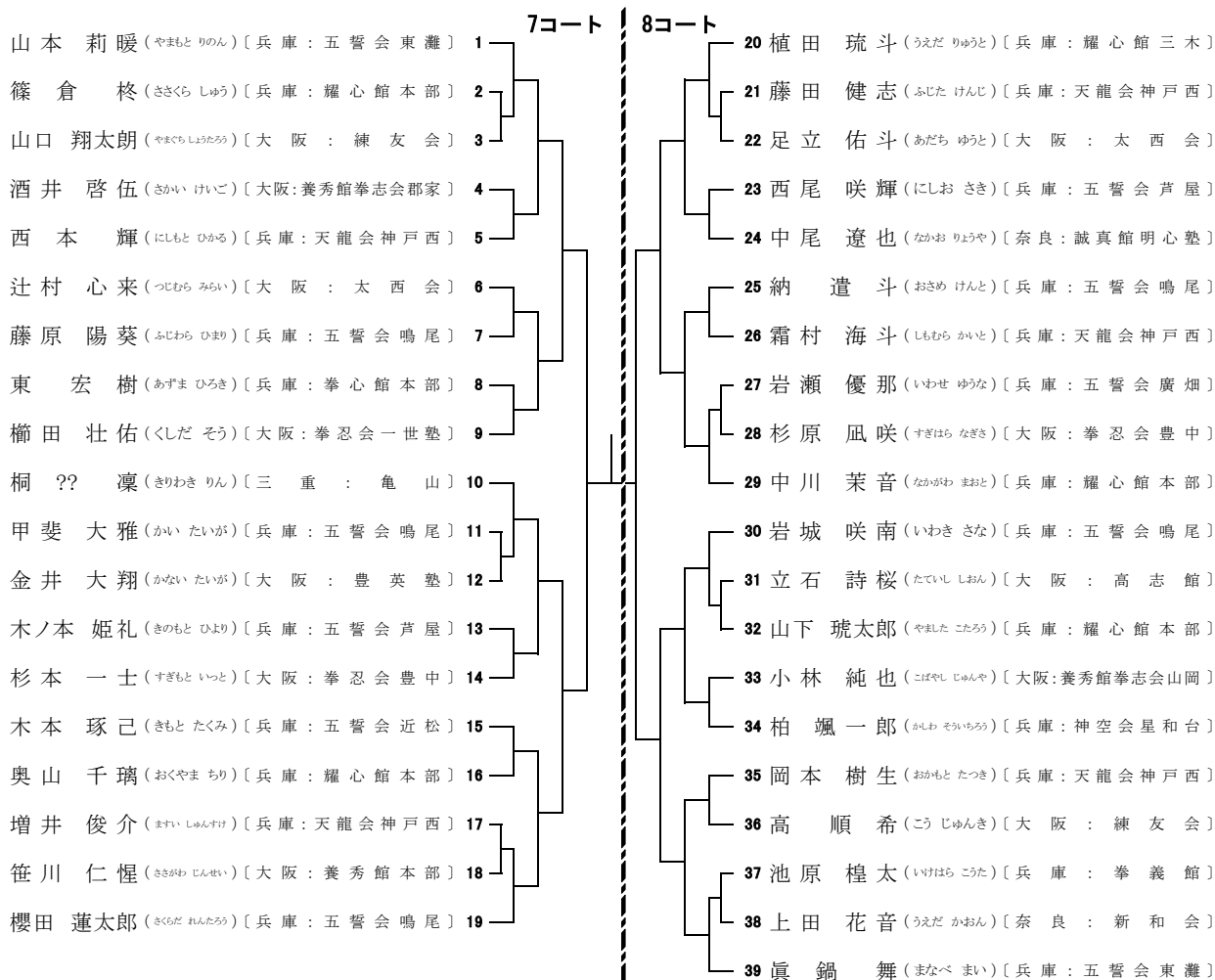

21.形 小学5.6年生男子女子(初級)

表彰2

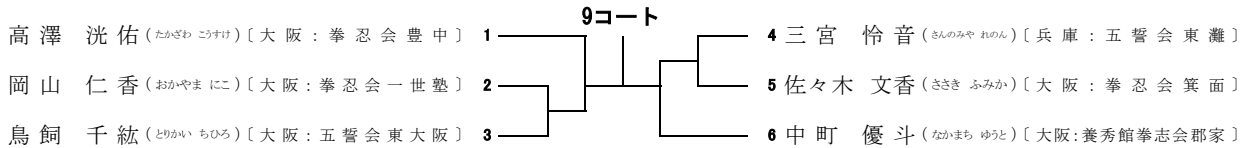

22.形 小学5年生男子女子(中級)

表彰8

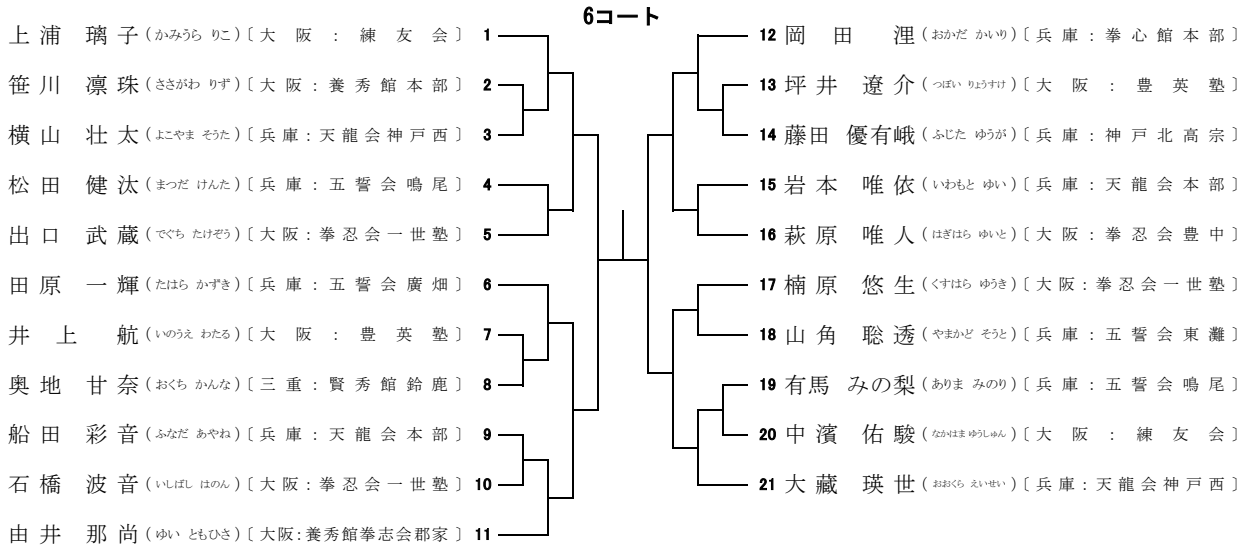

23.形 小学6年生男子女子(中級)

表彰4

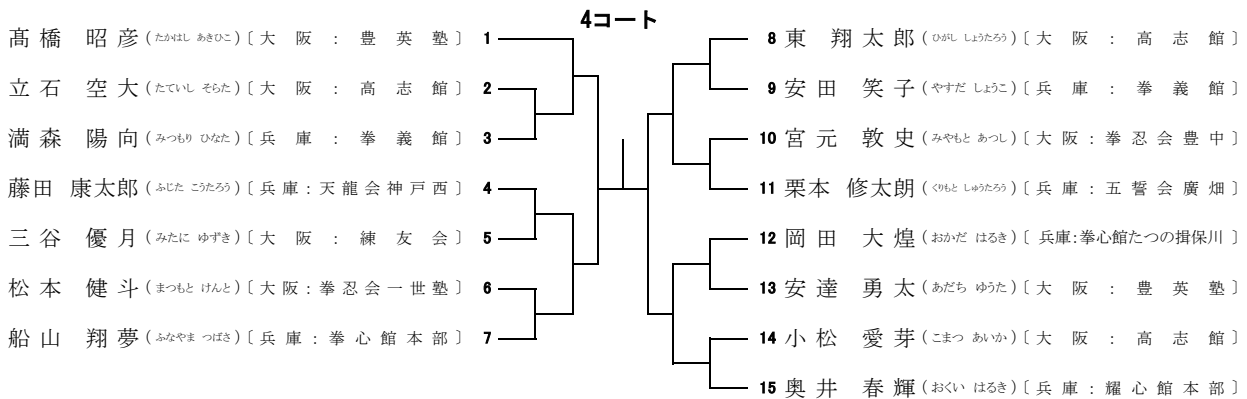

24.形 中学1年生男子(上級)

表彰8

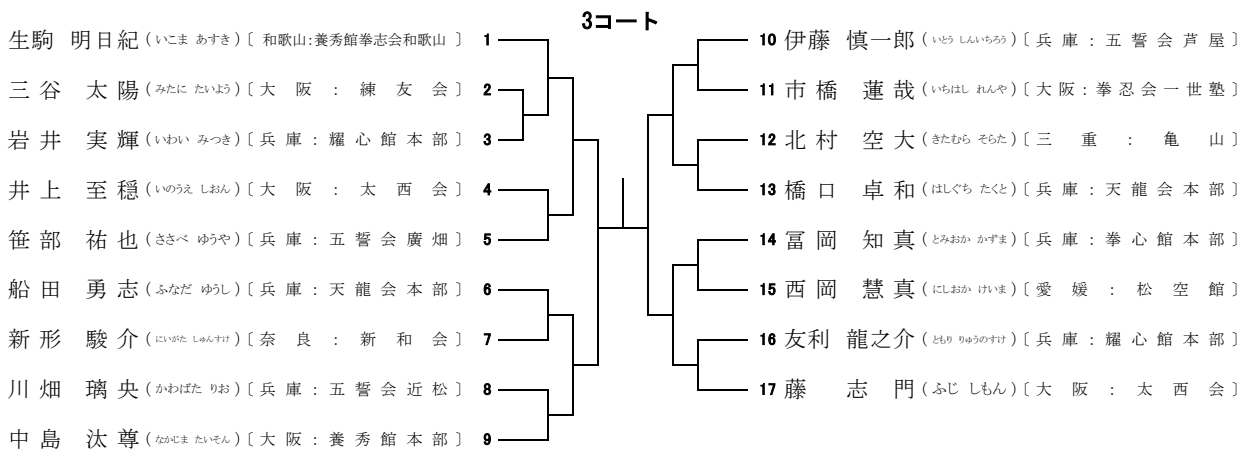

25.形 中学2.3年生男子(上級)

表彰8

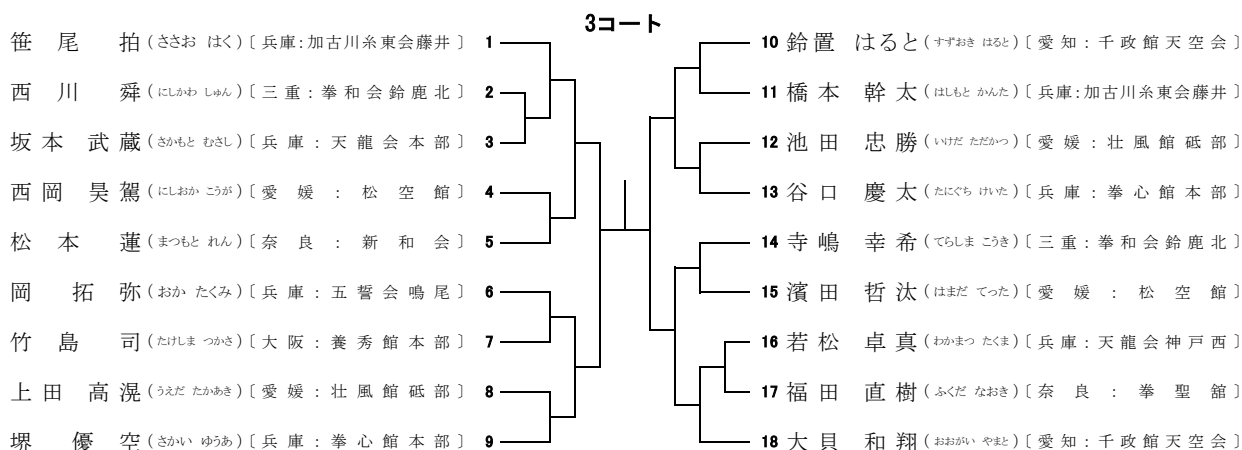

26.形 中学1年生女子(上級)

表彰4

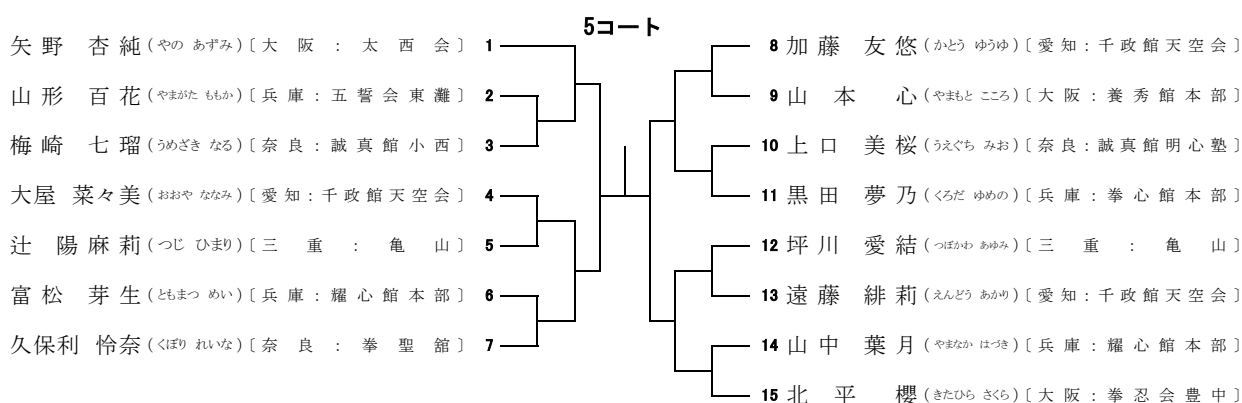

27.形 中学2年生女子(上級)

表彰4

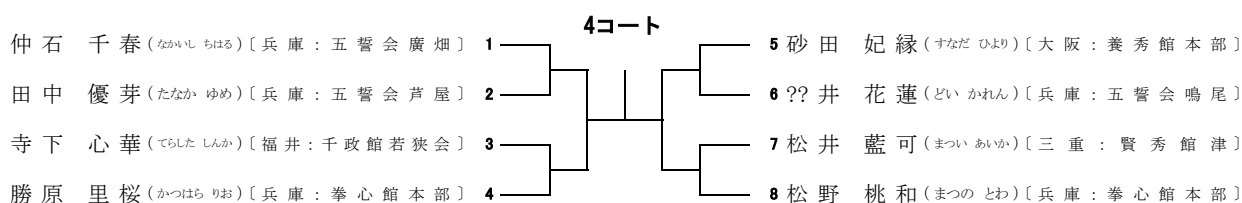

28.形 中学3年生女子(上級)

表彰4

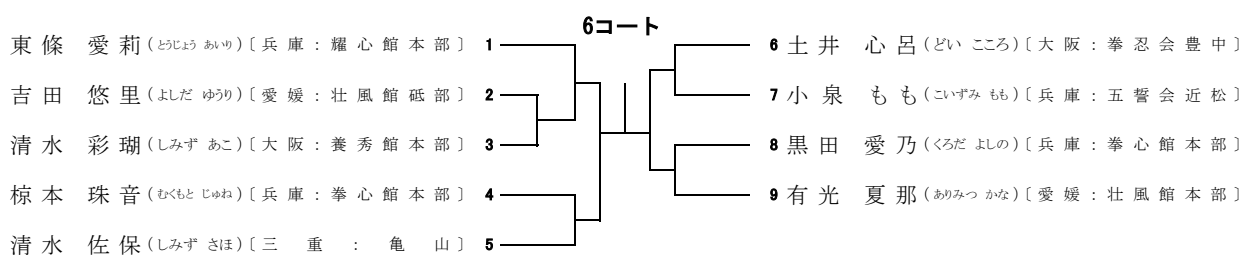

29.形 中学生男子女子(初級中級)

表彰2

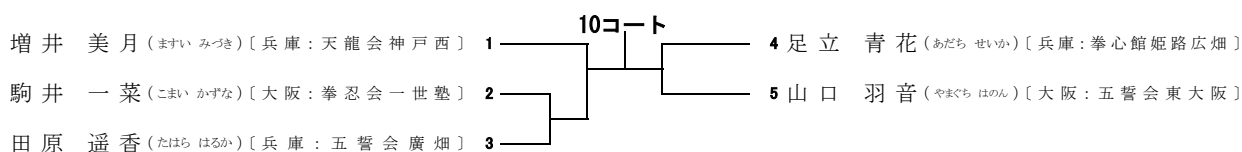

30.形 少年男子(有段)

表彰4

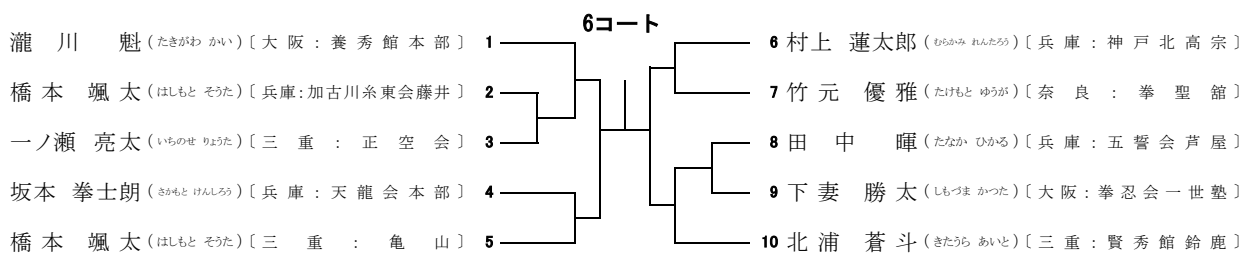

31.形 少年女子(有段)

表彰2

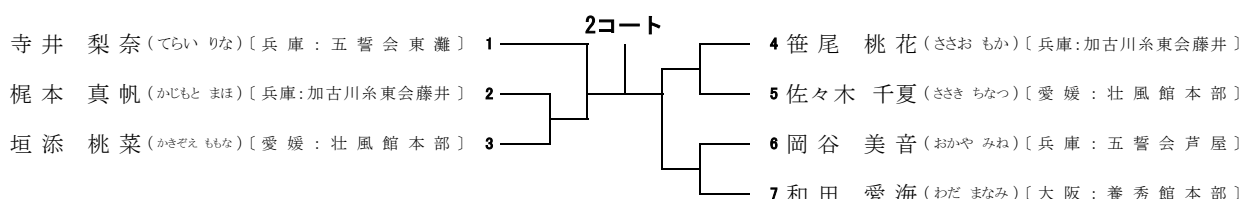

32.形 一般男子(有段)

表彰2

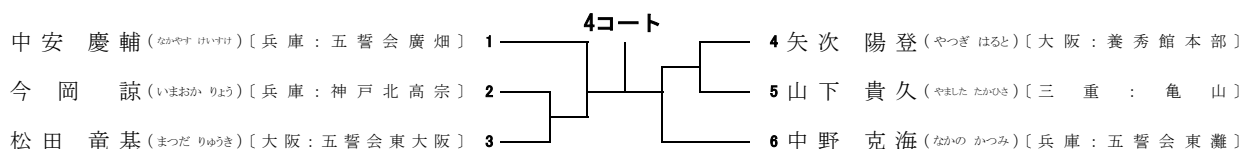

33.形 一般女子(有段)

表彰2

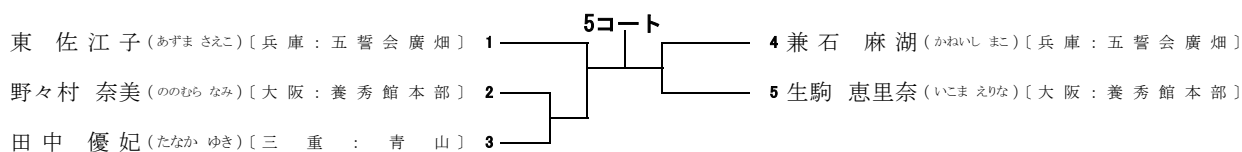

34.形 壮年男子一部

表彰4

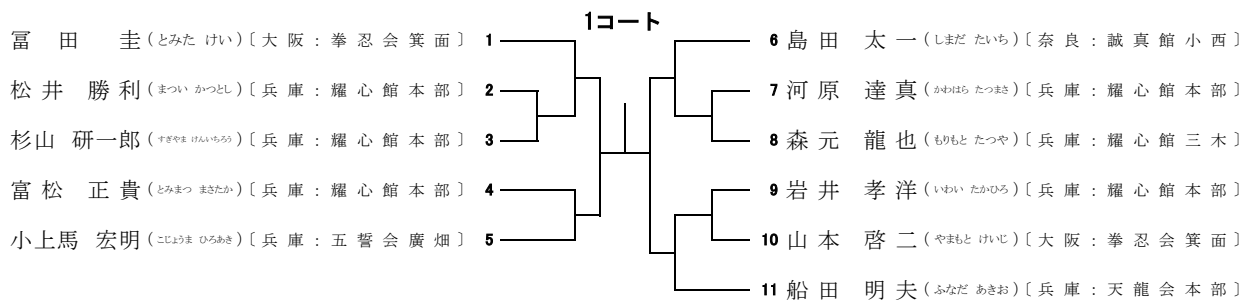

35.形 壮年男子二部

表彰4

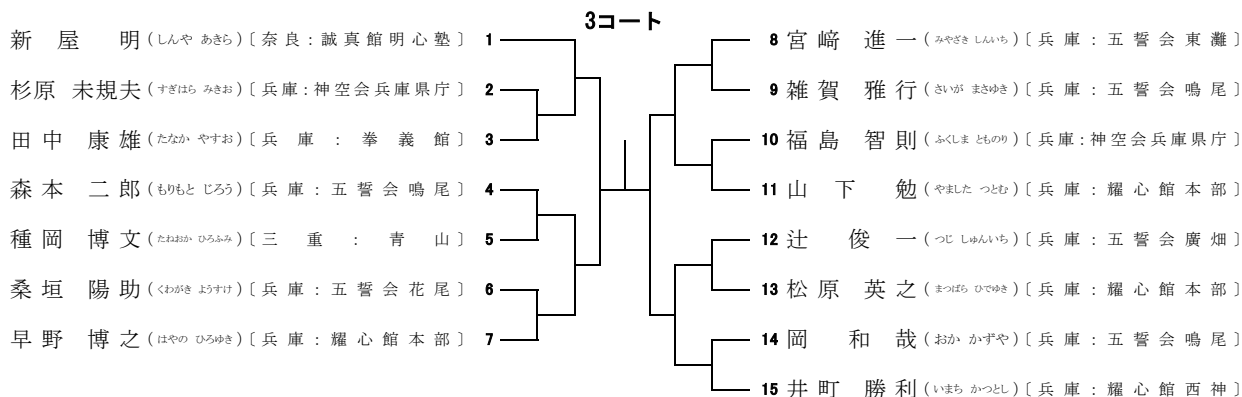

36.形 壮年女子一部

表彰4

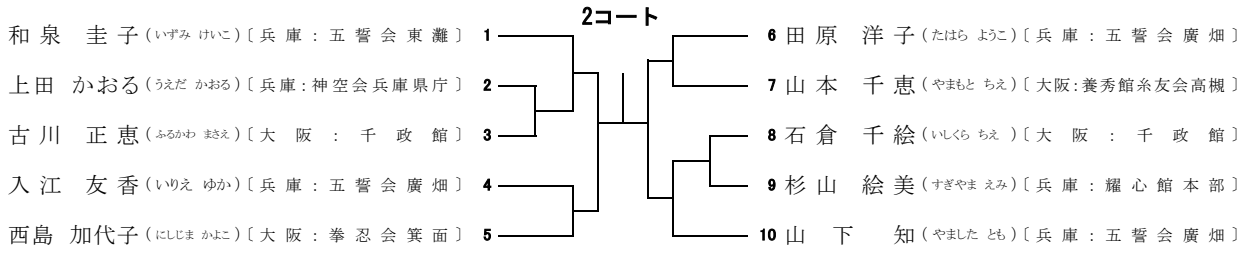

37.形 壮年女子二部

表彰4

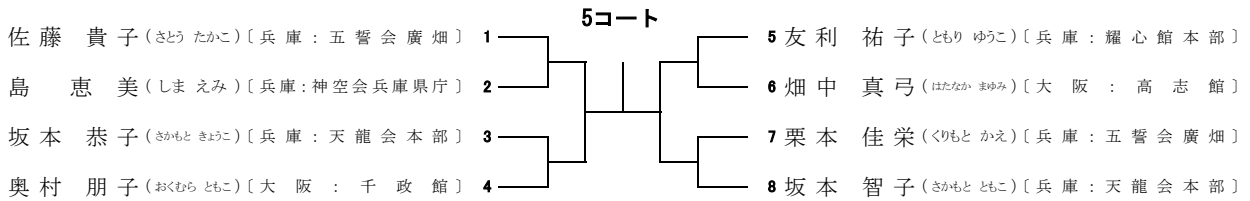

38.形 少年男子女子・一般男子女子(段外)

表彰8

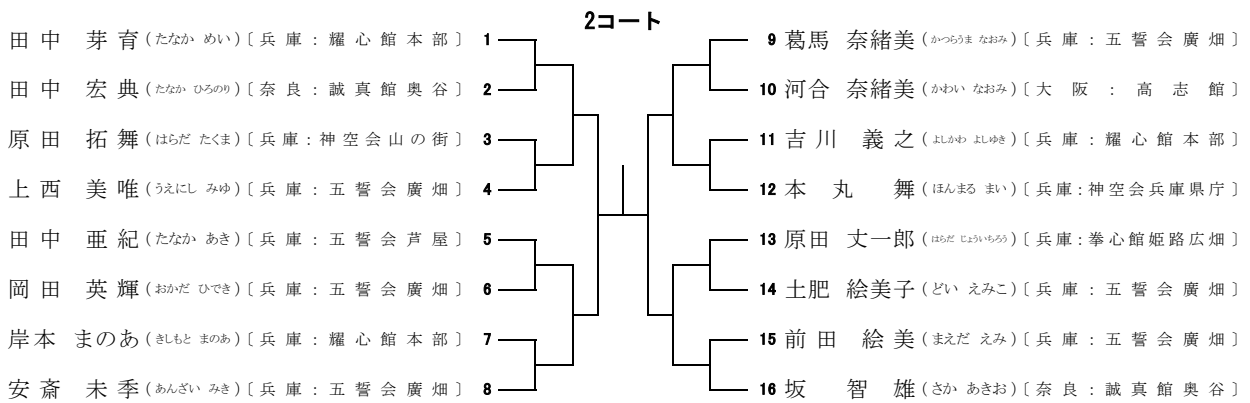

51.組手 幼児男子

表彰8

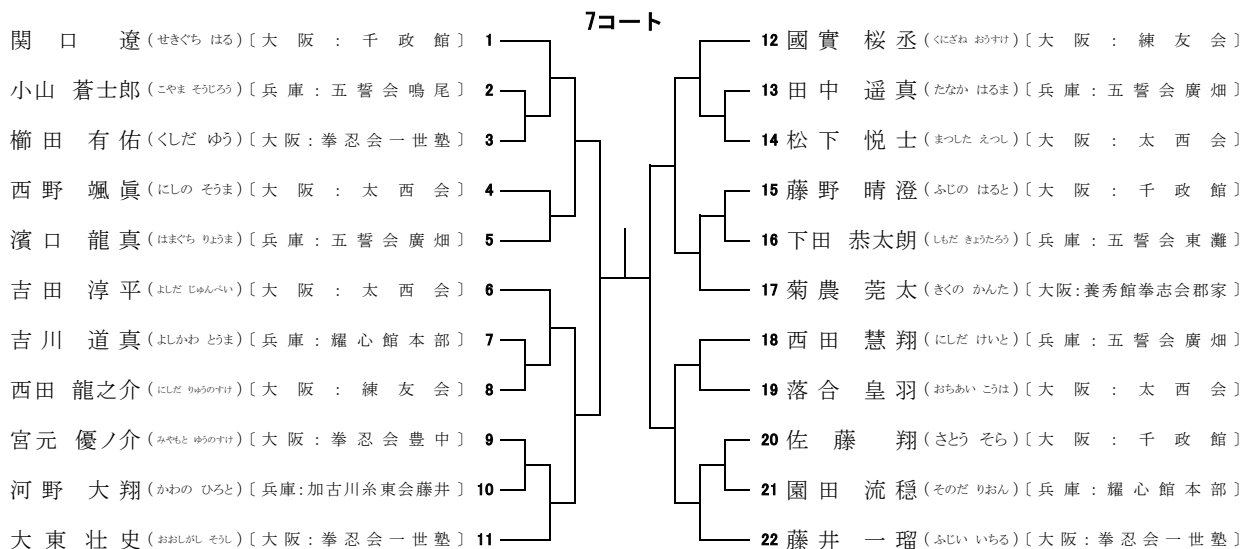

52.組手 幼児女子

表彰8

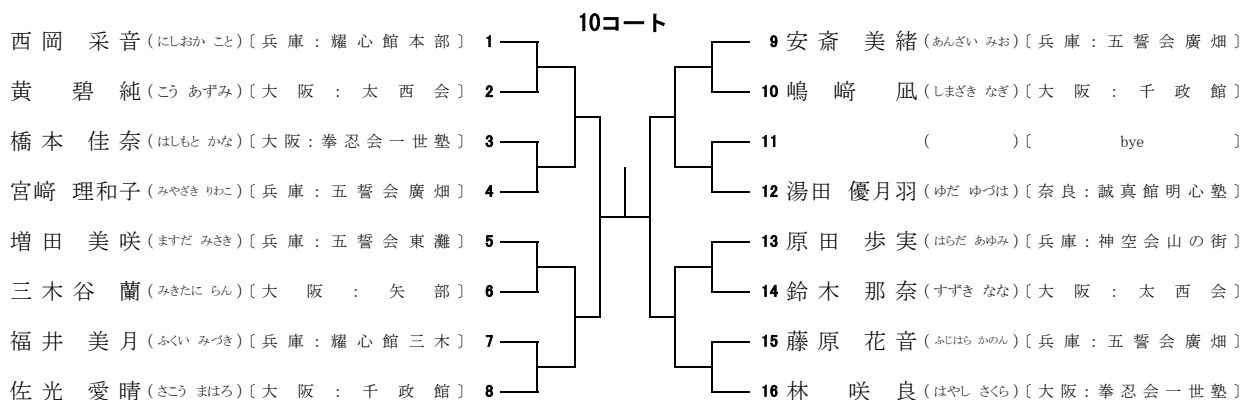

53.組手 小学1年生男子(上級) 5コート

表彰2

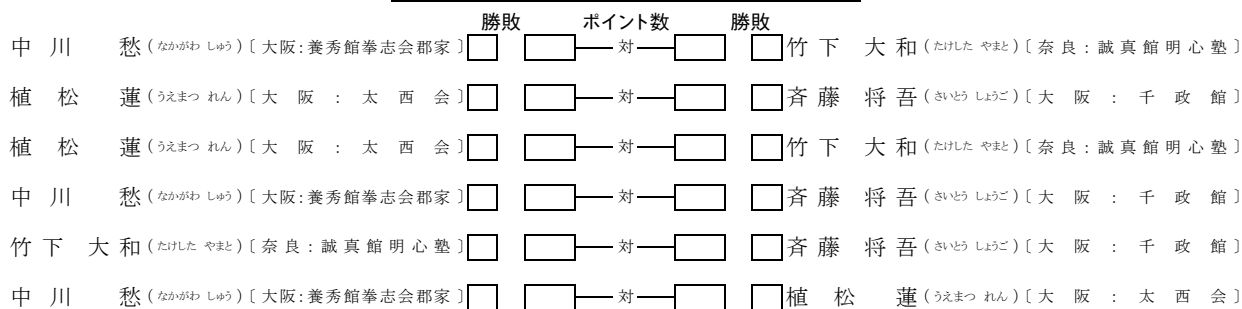

54.組手 小学2年生男子(上級)

表彰4

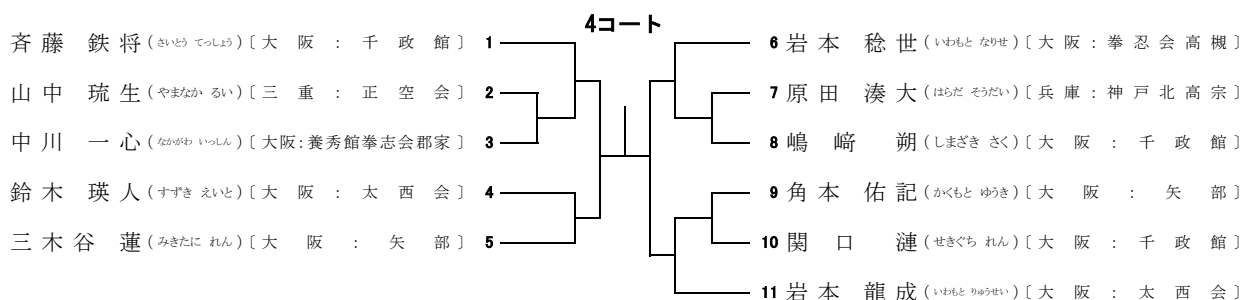

55.組手 小学3年生男子(上級)

表彰8

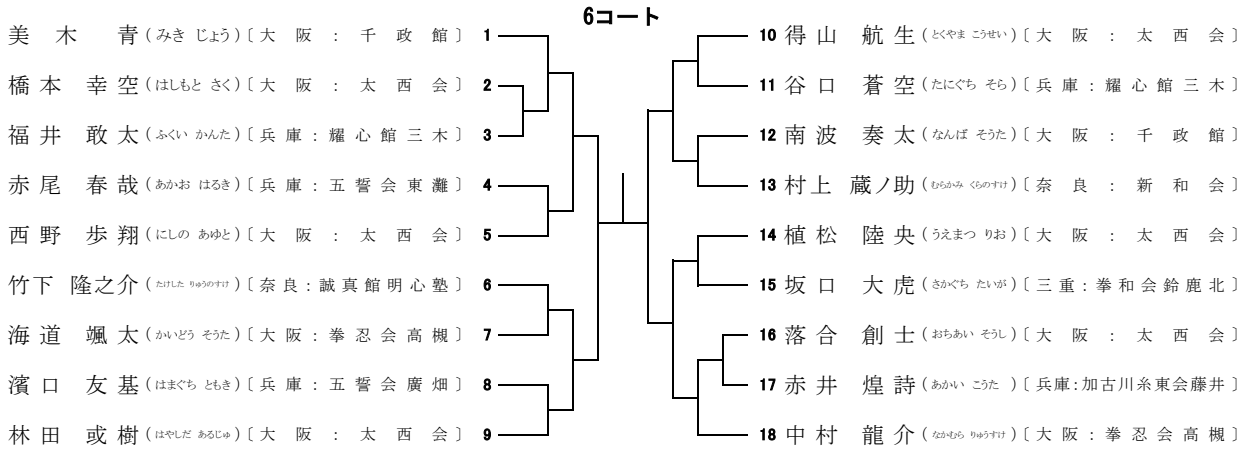

56.組手 小学4年生男子(上級)

表彰8

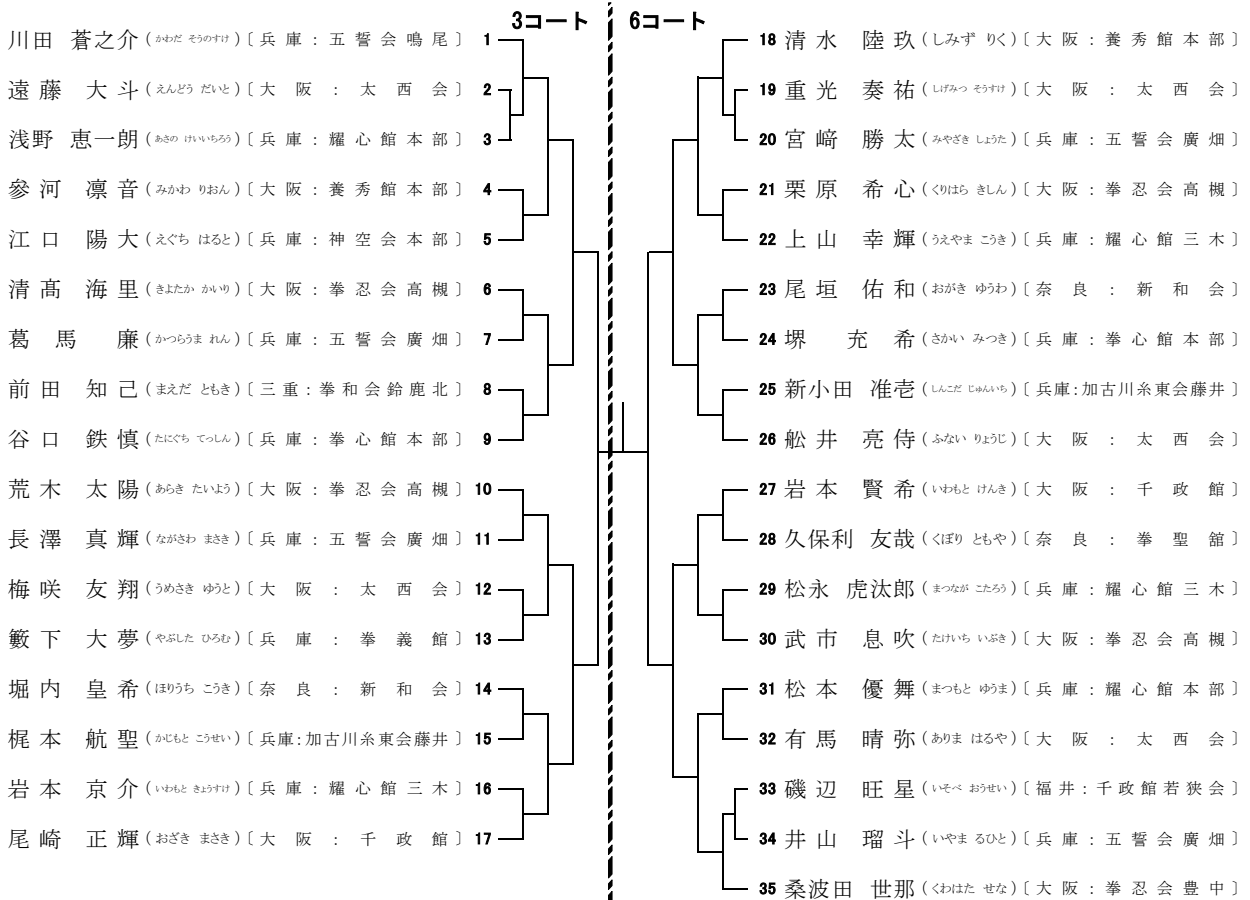

57.組手 小学5年生男子(上級)

表彰8

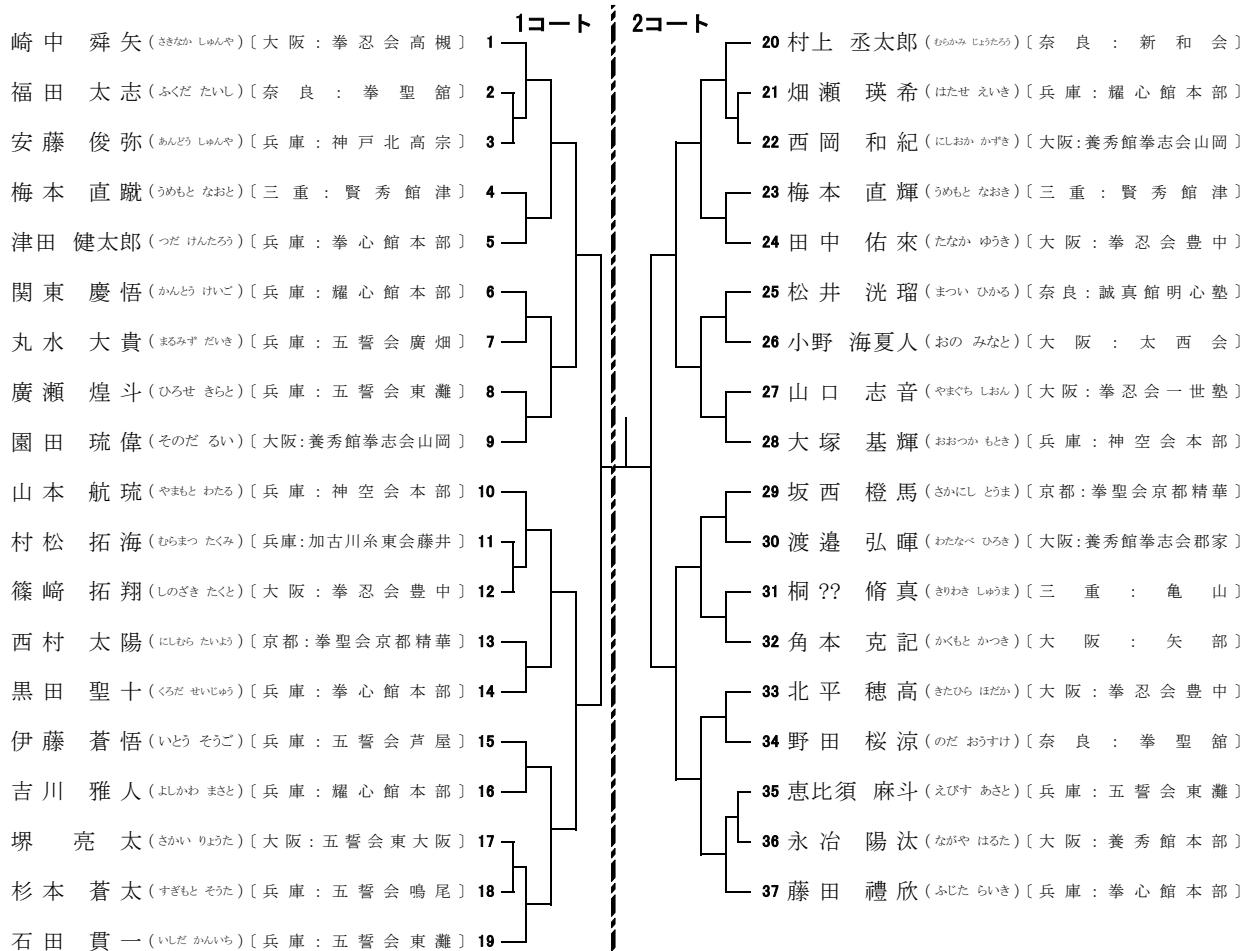

58.組手 小学6年生男子(上級)

表彰8

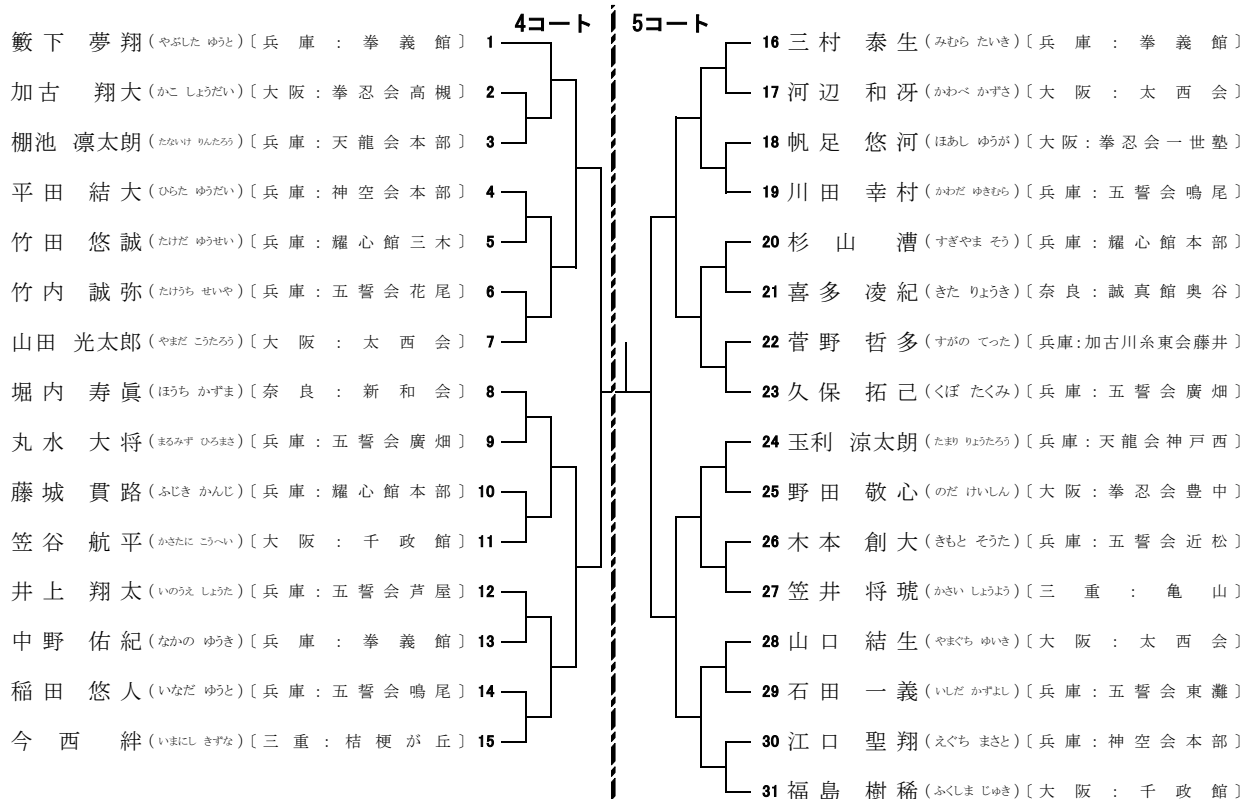

59.組手 小学1年生女子

表彰4

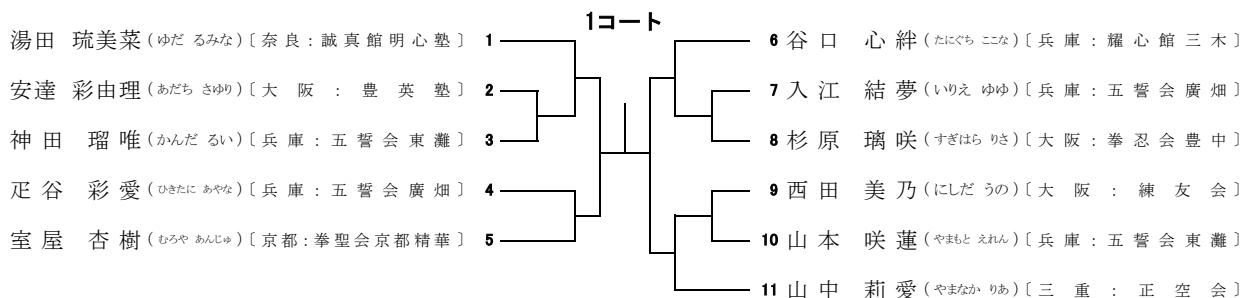

60.組手 小学2年生女子(上級)

表彰4

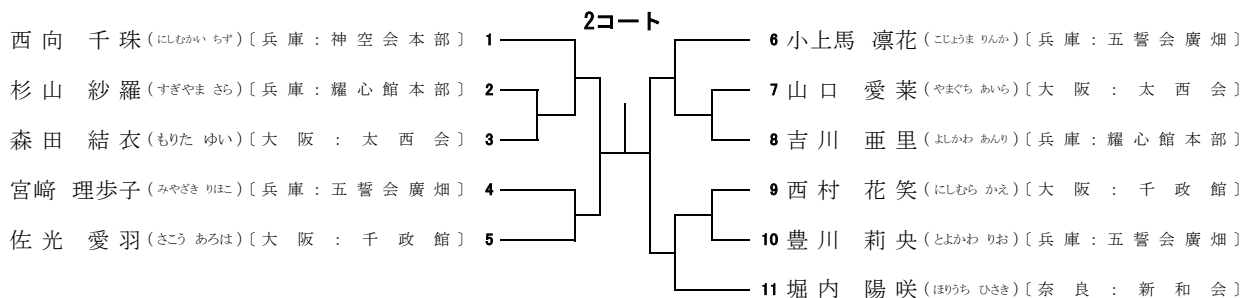

61.組手 小学3年生女子(上級)

表彰4

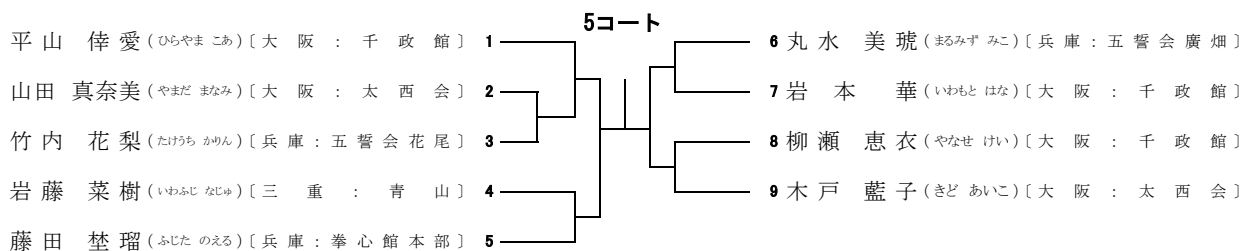

62.組手 小学4年生女子(上級)

表彰4

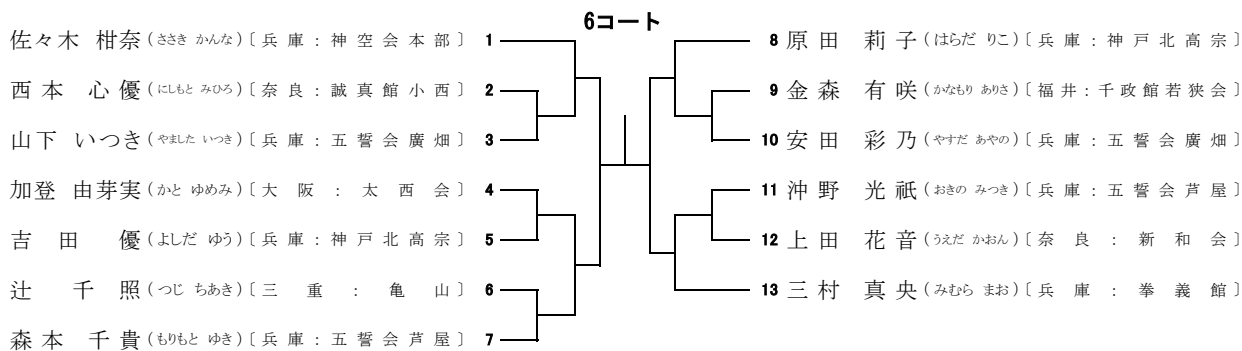

63.組手 小学5年生女子(上級)

表彰8

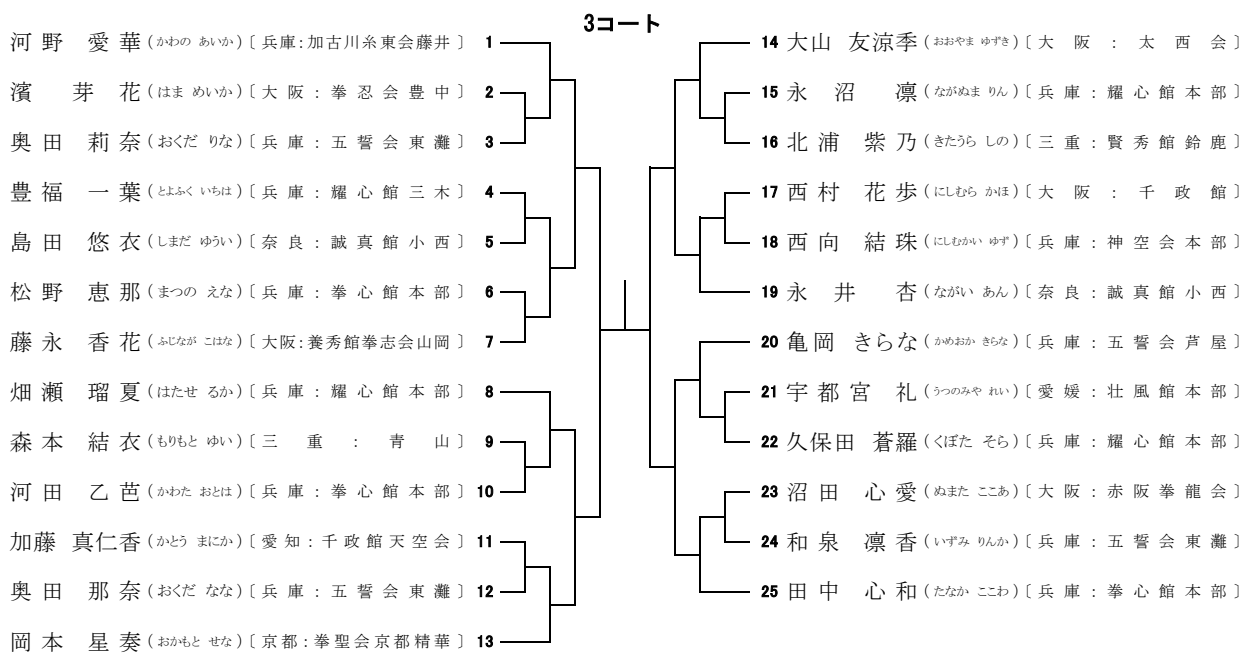

64.組手 小学6年生女子(上級)

表彰8

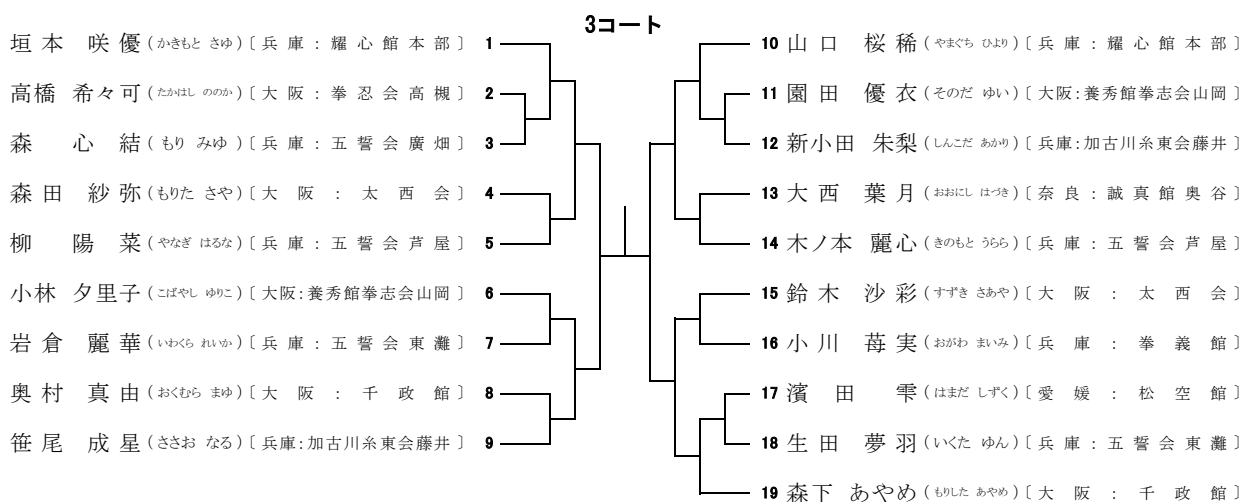

65.組手 小学1年生男子(初級中級)

表彰8

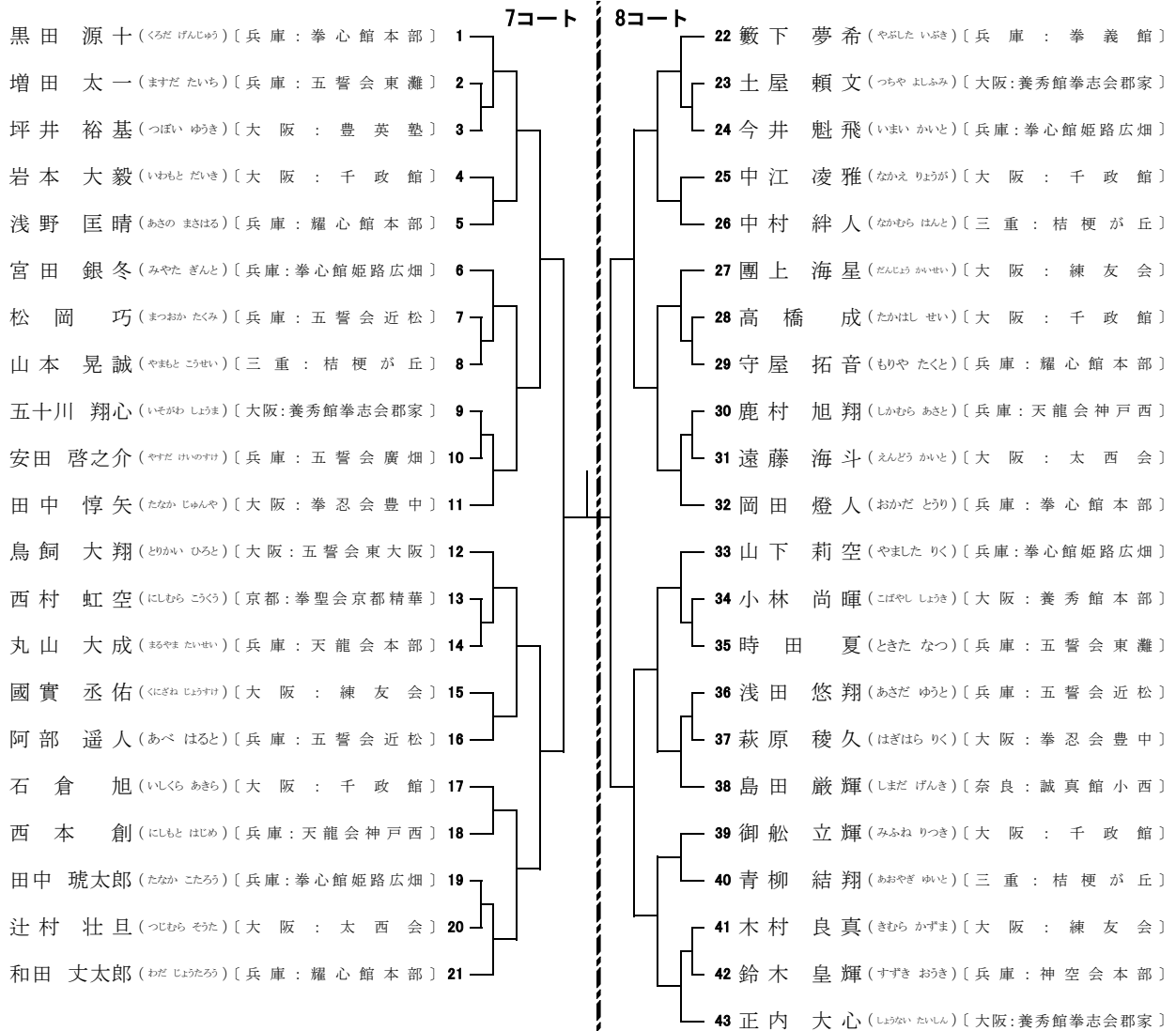

66.組手 小学2年生男子(初級中級)

表彰8

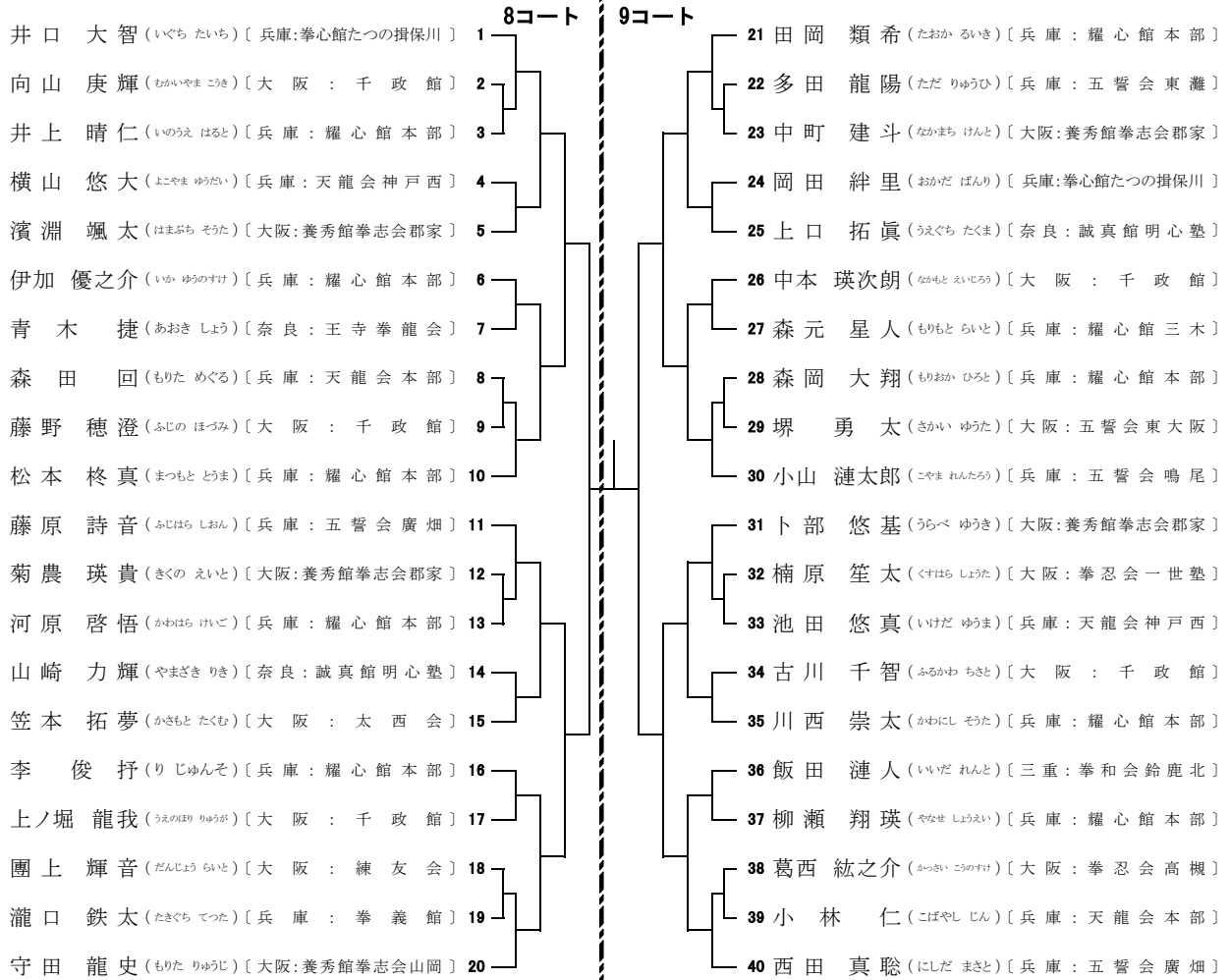

67.組手 小学3年生男子(初級中級)

表彰8

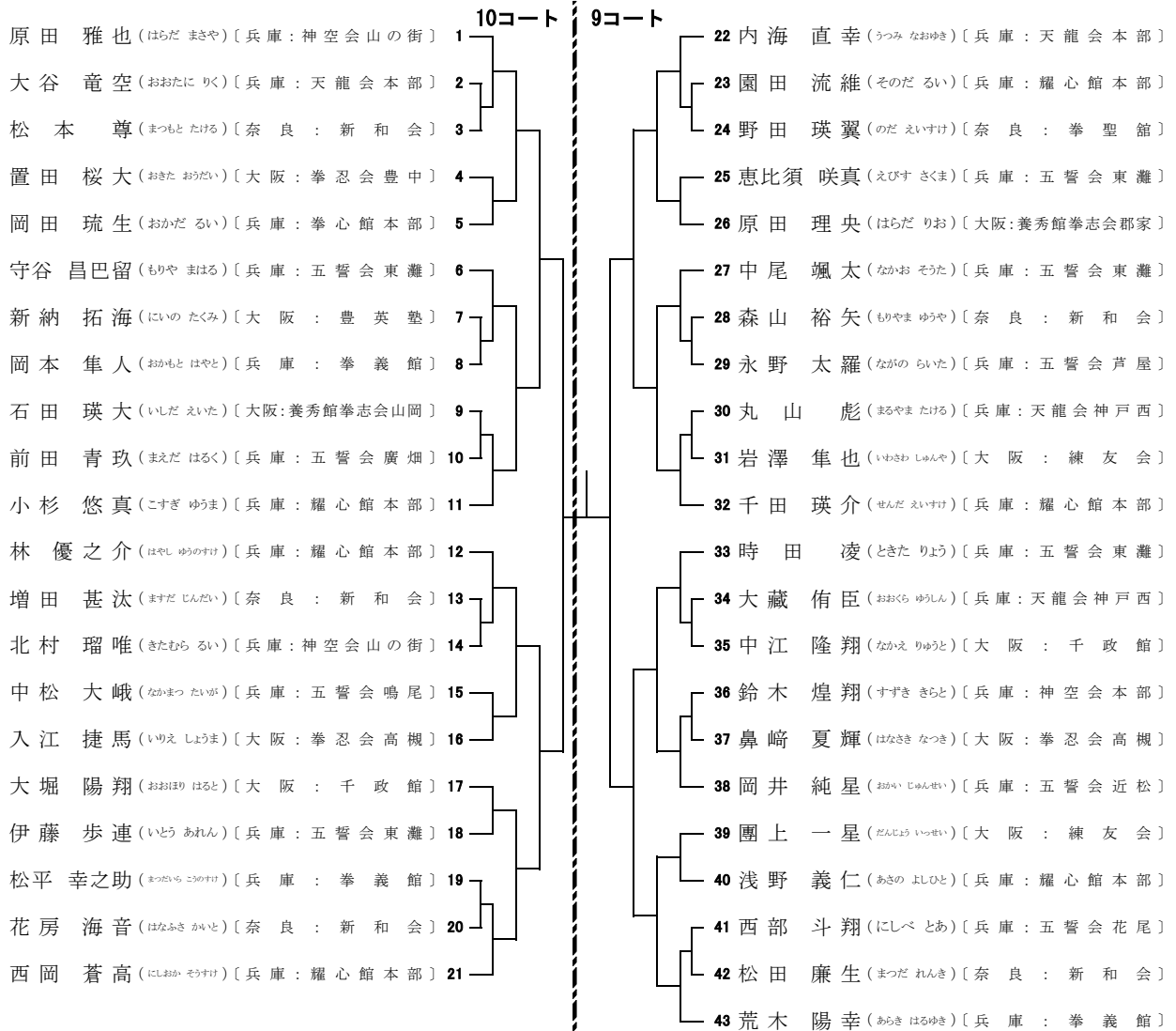

68.組手 小学4年生男子(初級中級)

表彰8

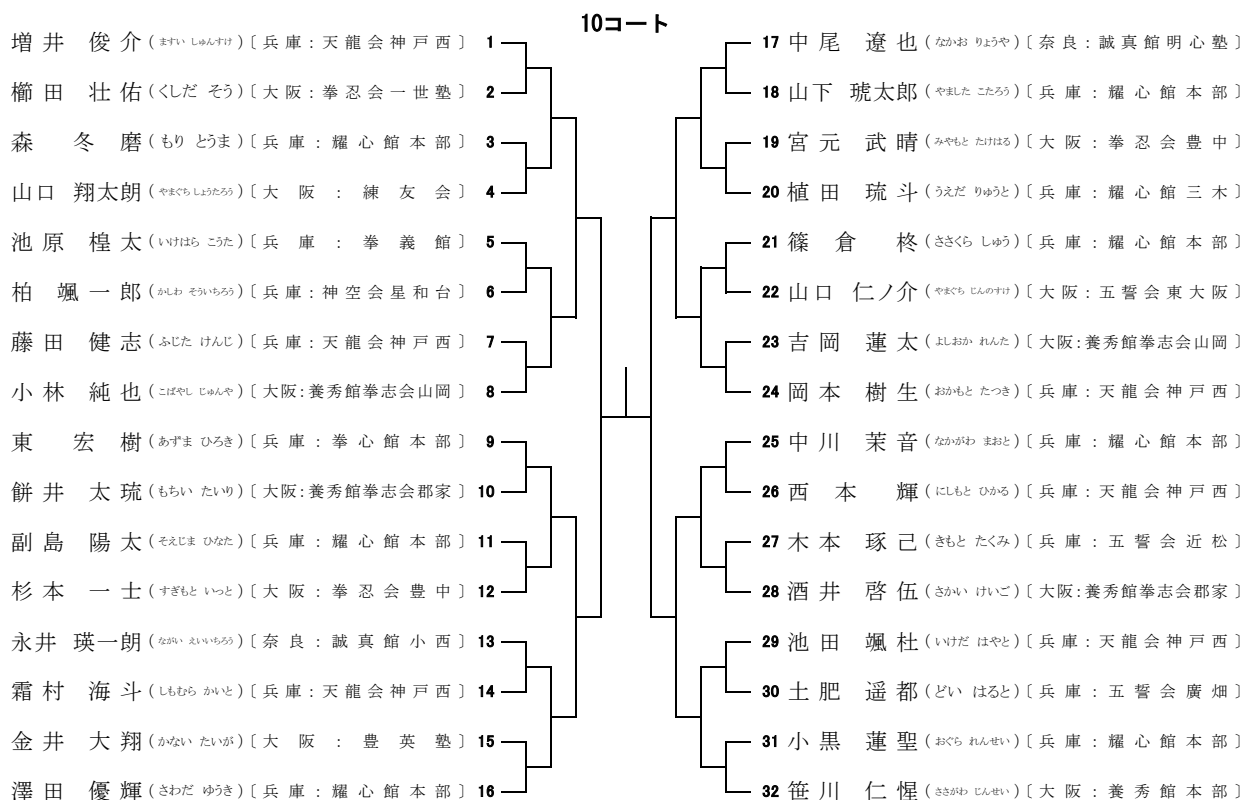

69.組手 小学5年生男子(初級中級)

表彰8

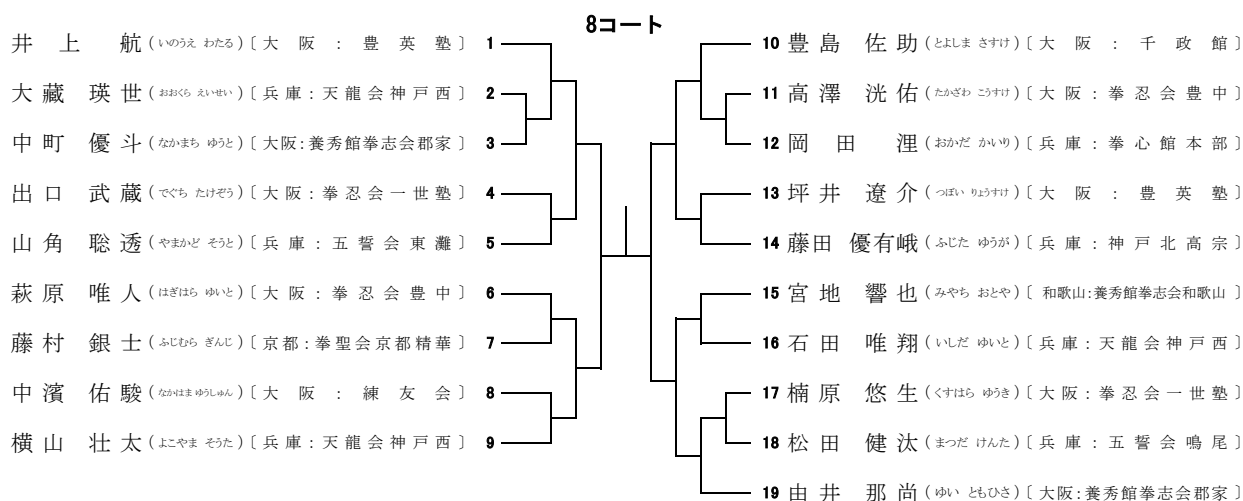

70.組手 小学6年生男子(初級中級)

表彰4

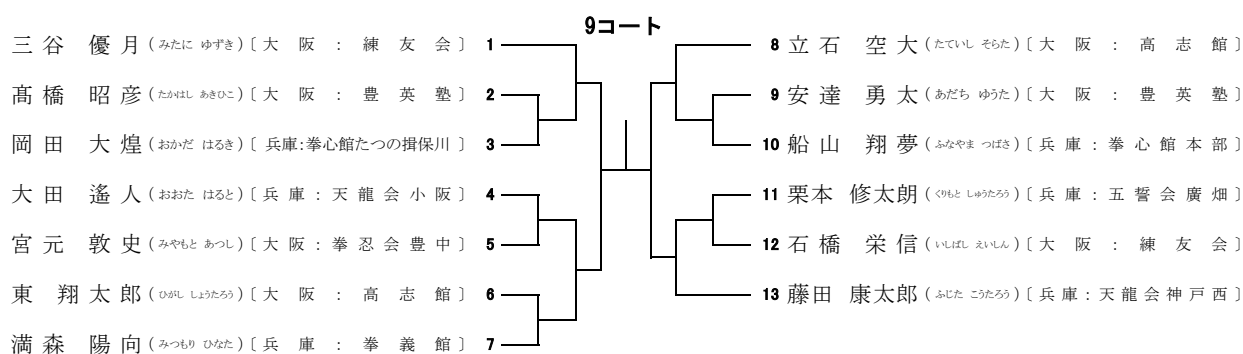

71.組手 小学2年生女子(初級中級)

表彰4

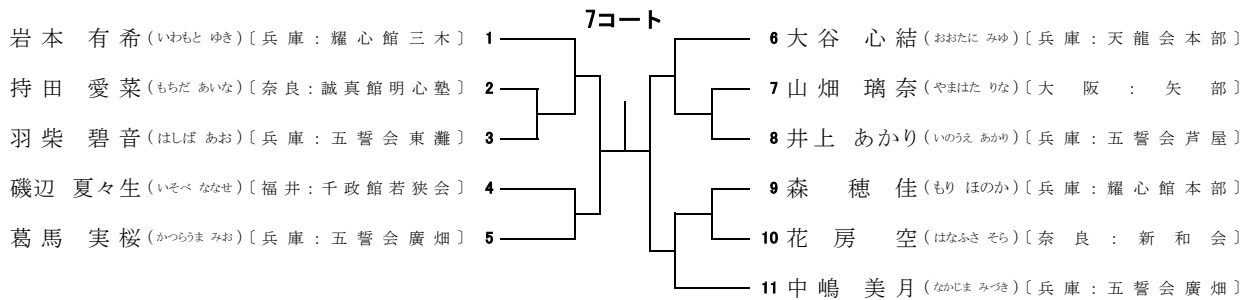

72.組手 小学3年生女子(初級中級)

表彰8

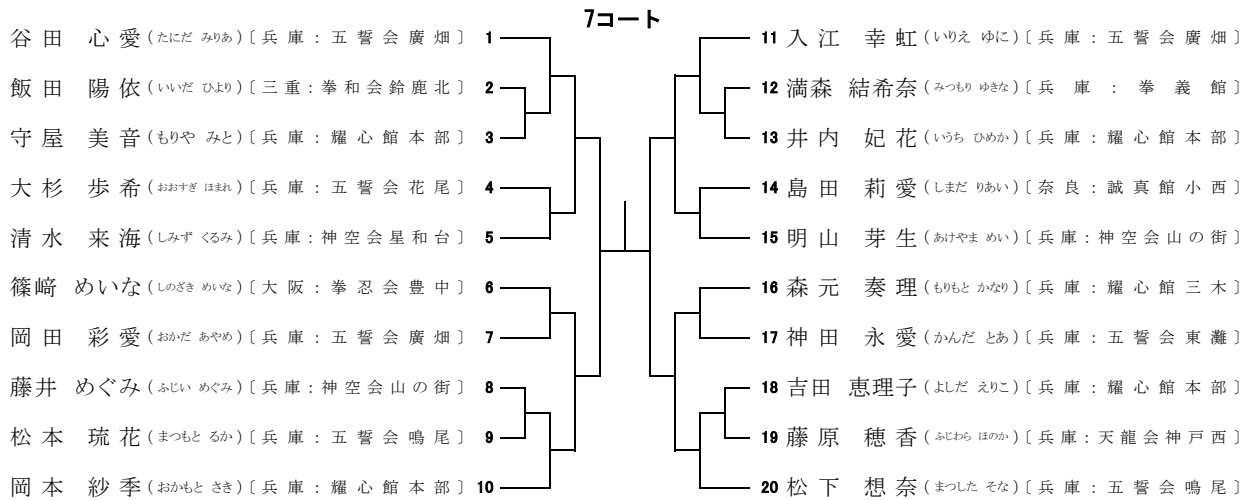

73.組手 小学4年生女子(初級中級)

表彰4

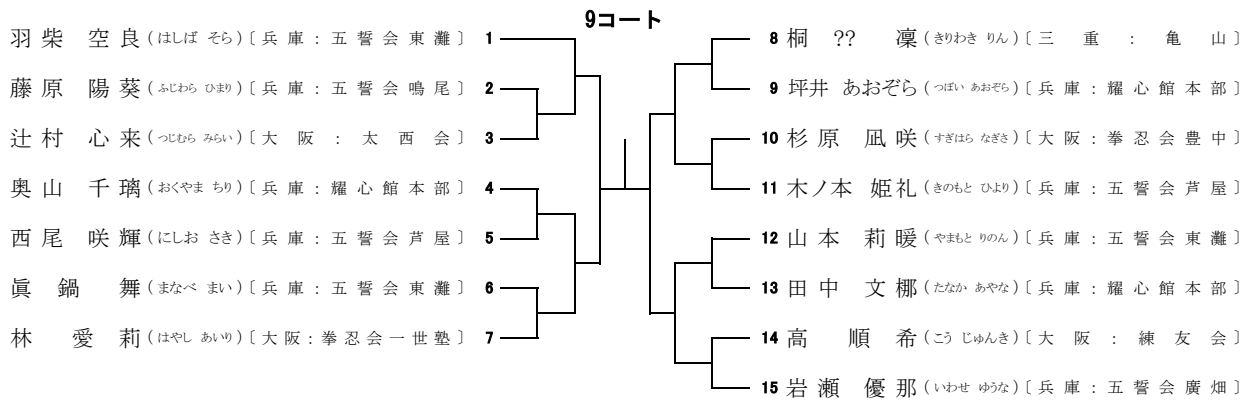

74.組手 小学5.6年生女子(初級中級)

表彰4

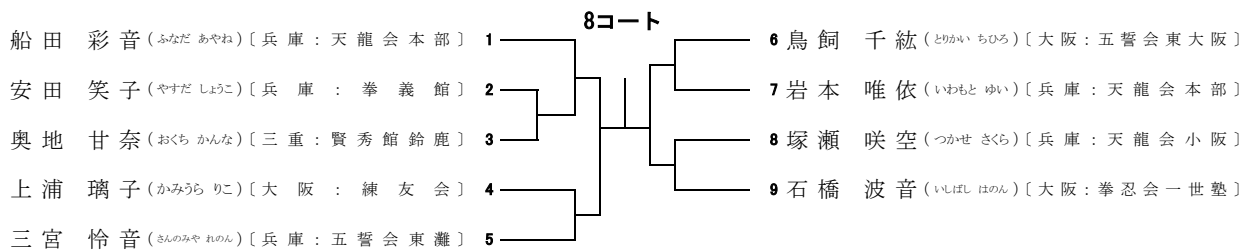

75.組手 中学1年生男子(上級)

表彰8

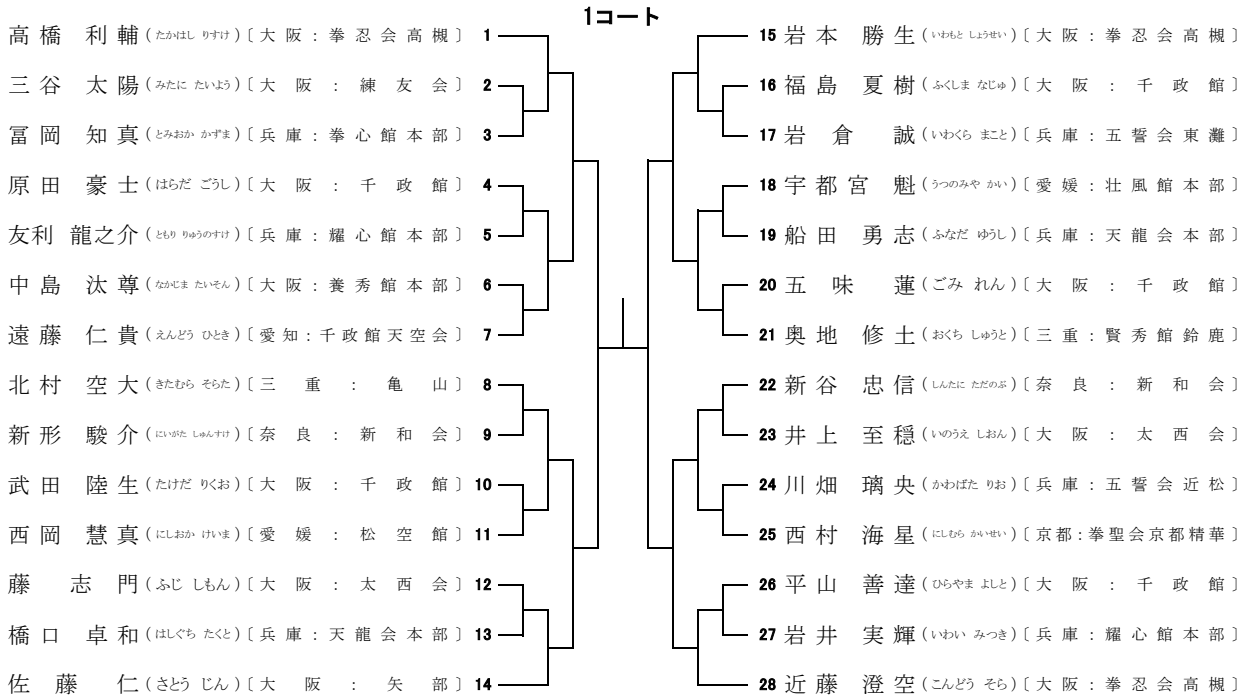

76.組手 中学2年生男子(上級)

表彰8

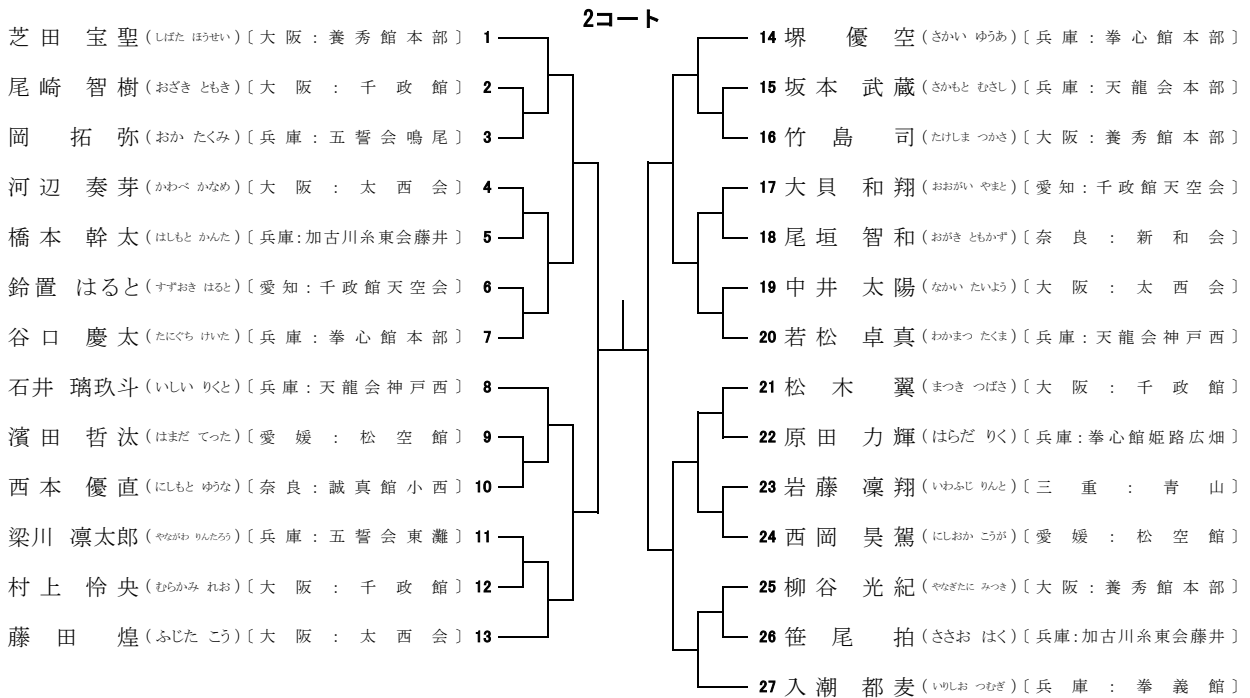

77.組手 中学3年生男子(上級) 3コート

表彰2

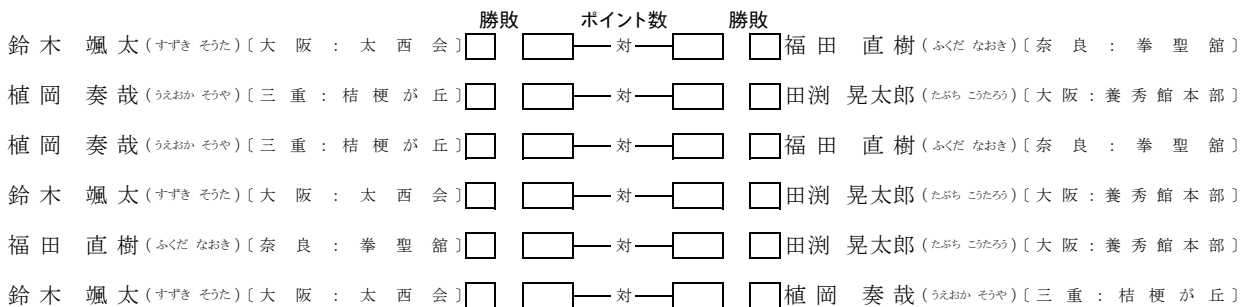

78.組手 中学1年生女子(上級)

表彰8

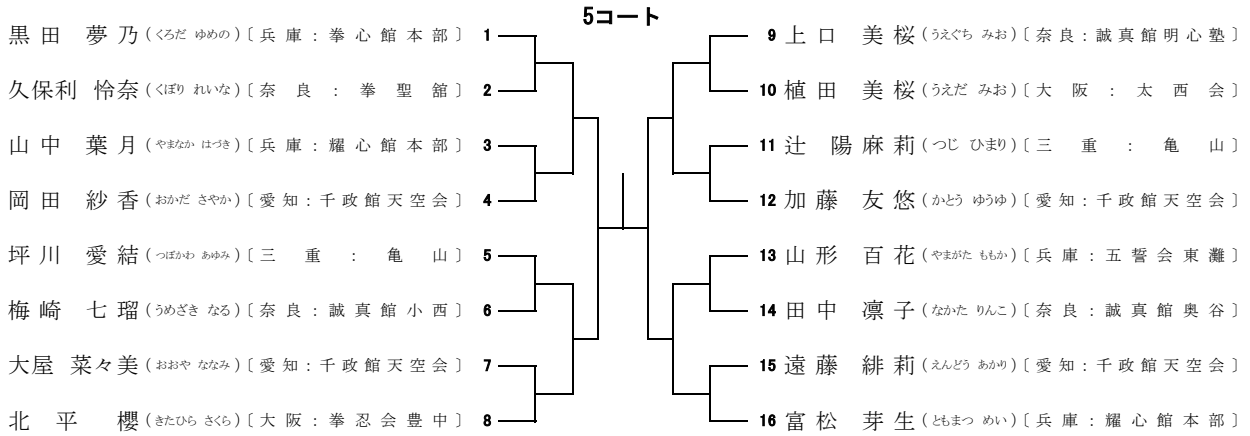

79.組手 中学2年生女子(上級)

表彰4

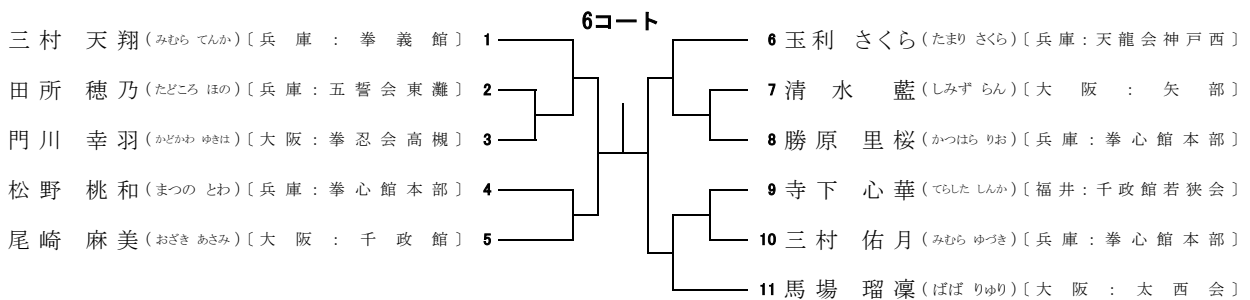

80.組手 中学3年生女子(上級)

表彰2

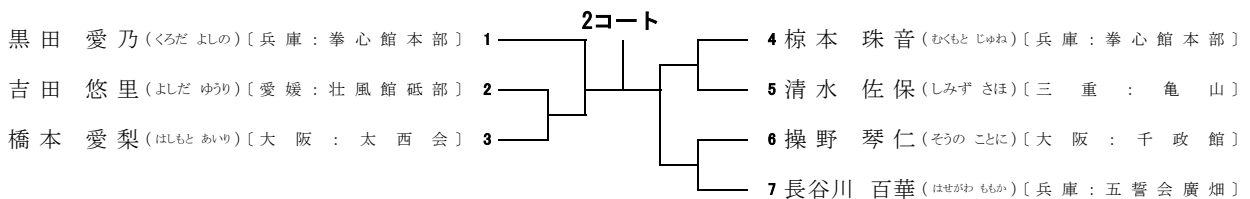

81.組手 中学生女子(初級中級)

表彰1

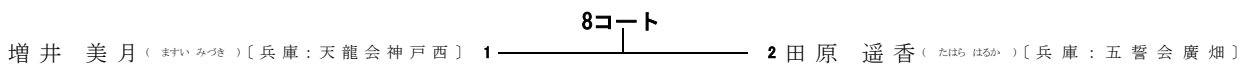

82.組手 少年男子(有段)

表彰8

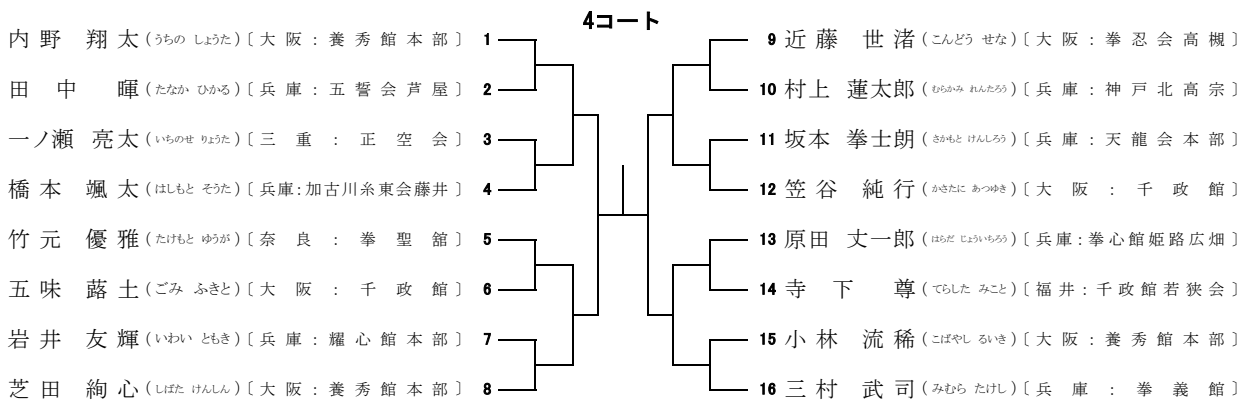

83.組手 少年女子(有段)

表彰4

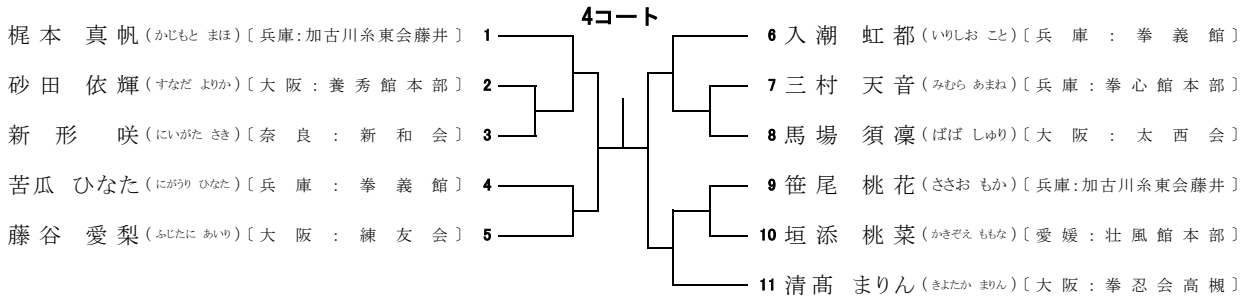

84.組手 一般男子-67kg級

表彰2

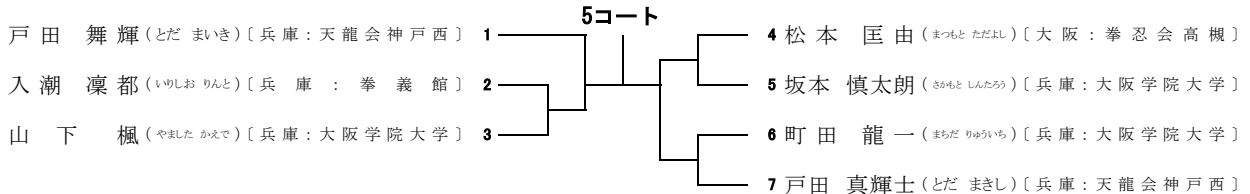

85.組手 一般男子-75kg級 5コート

表彰2

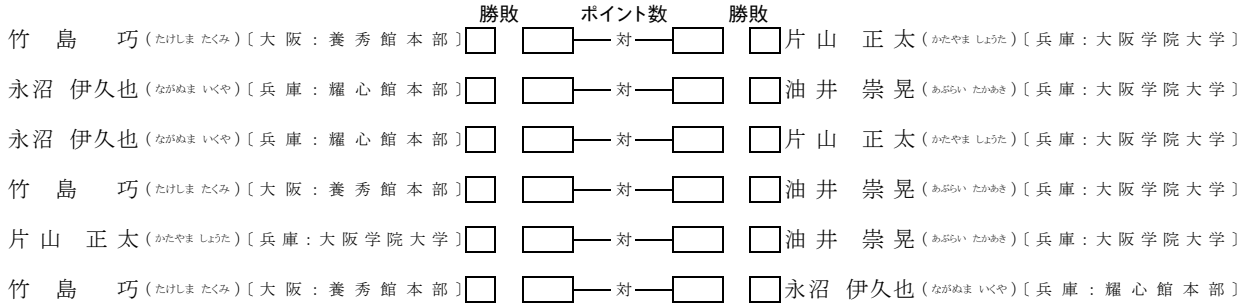

86.組手 一般女子(有段) 1コート

表彰1



87.組手 一般男子(段外)

表彰4

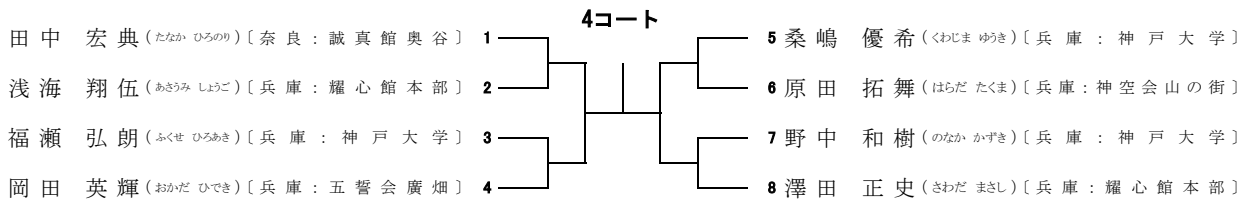

88.組手 壮年男子一部

表彰4

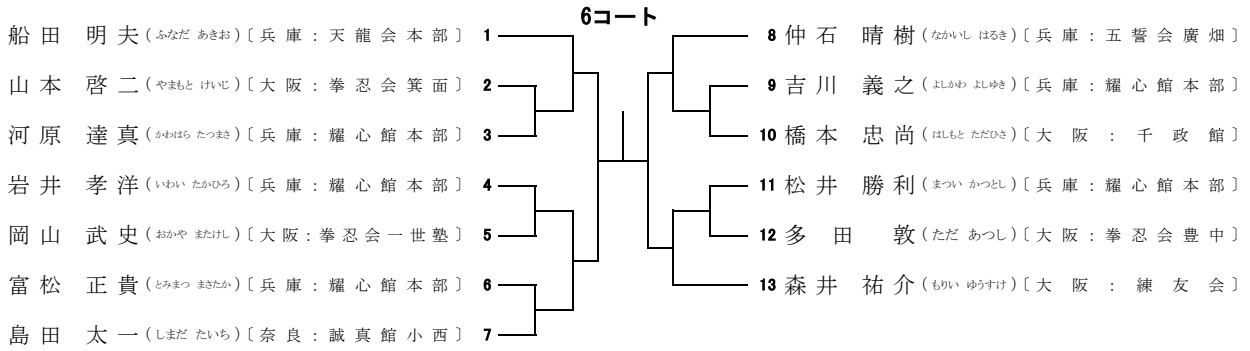

89.組手 壮年男子二部

表彰4

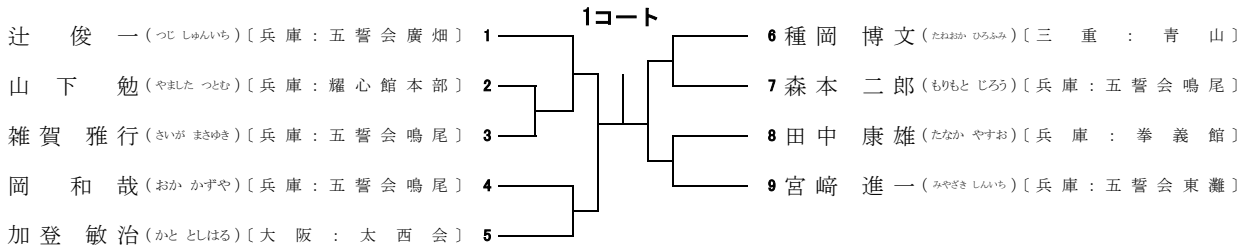

90.組手 壮年女子一部

表彰4

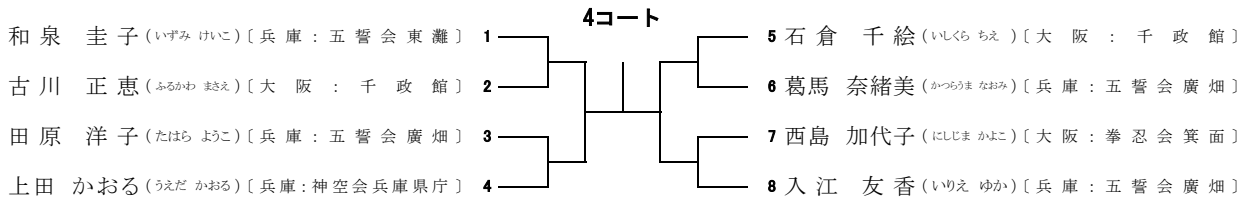

91.組手 壮年女子二部

表彰2

